

INFECTIOUS DISEASE CONTROL

感染症対策グッズ

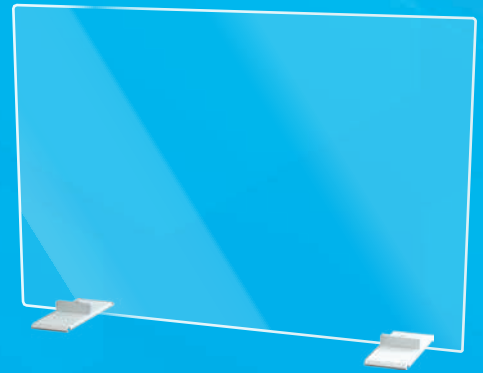
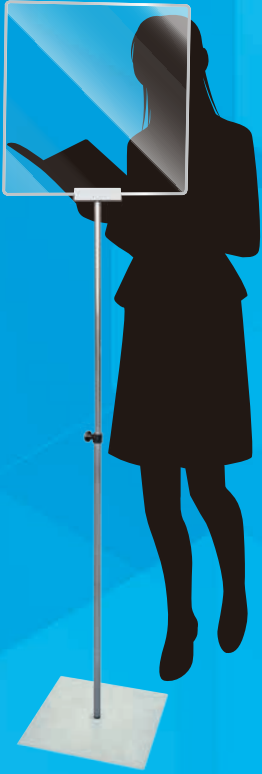

飛沫防止パーテーション

お客様との対面販売のエチケット距離を保てます



消毒液スタンド

店舗前設置の消毒液は、
習慣にしたいエチケット



made in japan

安心の
日本製

デスクスクリーン

オフィス・学校・福祉施設・店舗での飛沫予防対策に！

デスクスクリーン H50

6枚セット

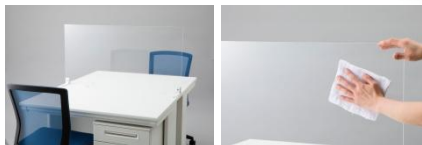
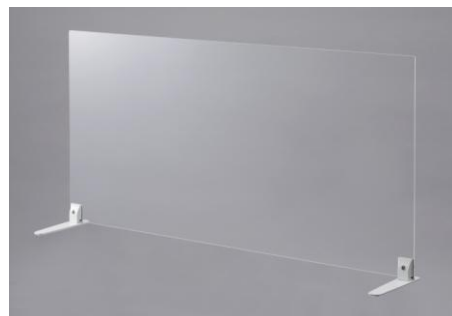

置くだけ簡単設置

コミュニケーションを疎外しないクリアな仕様で、H495mmでも圧迫感がありません。

手軽にメンテナンス

水洗いや中性洗剤でのメンテナンスが容易で衛生的です。

品番	価格(6枚セット)	サイズ(mm)
H50-0649P	¥69,500(税抜)	W600×D180×H495
H50-1049P	¥74,500(税抜)	W1000×D180×H495
H50-1249P	¥87,000(税抜)	W1200×D180×H495
H50-1449P	¥99,500(税抜)	W1400×D180×H495

仕様 / パネル：ポリカーボネート製 3mm

脚：スチール・ABS・発泡ポリエチレン、色：クリア

デスクスクリーン H80

4枚セット

ハイタイプ



タイプ	品番	価格4枚セット)	サイズ(mm)
ハイタイプ (H800固定)	H80-1080P	¥87,000(税抜)	W1000×D230×H800
	H80-1280P	¥99,500(税抜)	W1200×D230×H800
	H80-1480P	¥112,000(税抜)	W1400×D230×H800

仕様 / パネル：ポリカーボネート製 3mm

脚：スチール、色：クリア

※100枚以上で特注サイズ承ります。

デスクスクリーン PA50/PA80 〈ポリカ脚タイプ〉

6枚セット(H495)
4枚セット(H800)

ハイタイプも
選べます!

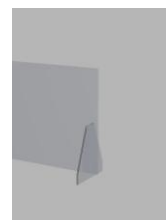

H600用脚



H800用脚

タイプ	品番	価格(6枚セット)	サイズ(mm)
H495 タイプ	PA50-0649P	¥69,500(税抜)	W600×D180×H495
	PA50-1049P	¥74,500(税抜)	W1000×D180×H495
	PA50-1249P	¥87,000(税抜)	W1200×D250×H495
	PA50-1449P	¥99,500(税抜)	W1400×D250×H495

仕様 / パネル : ポリカーボネート製 3mm

タイプ	品番	価格(4枚セット)	サイズ(mm)
H800 タイプ	PA80-0680P	¥82,000(税抜)	W600×D300×H800
	PA80-1080P	¥87,000(税抜)	W1000×D300×H800
	PA80-1280P	¥99,500(税抜)	W1200×D300×H800
	PA80-1480P	¥112,000(税抜)	W1400×D300×H800

仕様 / パネル : ポリカーボネート製 5mm

※100枚以上で特注サイズ承ります。

デスクスクリーン CJ60/CJ70 〈コの字型〉

6枚セット(H595)
4枚セット(H700)

ハイタイプも
選べます!

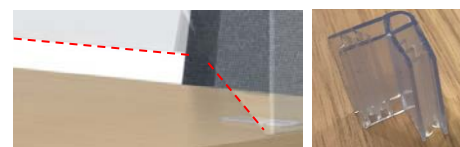

正面パネル下部には20mmの
隙間があります。

タイプ	品番	価格(6枚セット)	サイズ(mm)
H595 タイプ	CJ60-0960P	¥99,000(税抜)	W900×D600×H595
	CJ60-1060P	¥105,000(税抜)	W1000×D600×H595
	CJ60-1260P	¥117,000(税抜)	W1200×D600×H595
	CJ60-1460P	¥129,000(税抜)	W1400×D600×H595

仕様 / パネル : ポリカーボネート製 3mm

タイプ	品番	価格(4枚セット)	サイズ(mm)
H700 タイプ	CJ70-0970P	¥114,000(税抜)	W900×D600×H700
	CJ70-1070P	¥120,000(税抜)	W1000×D600×H700
	CJ70-1270P	¥132,000(税抜)	W1200×D600×H700
	CJ70-1470P	¥144,000(税抜)	W1400×D600×H700

仕様 / パネル : ポリカーボネート製 3mm

飛沫防止パーテーション

2mの間隔を開けていても、対応できない窓口業務。

マスクで口を覆っていても、髪の毛や顔には、飛沫は、飛んでしまいます。

「飛沫防止パーテーション」で会話や笑顔は、遮らず、

飛沫だけをシャットアウト!!



対面の営業シーンに最適です。

立つ／座る状況に応じて最適なサイズをお選びください。



シーンに合わせて選べる3タイプ

- 業種別に立つ・座る・隙間のサイズを選べます

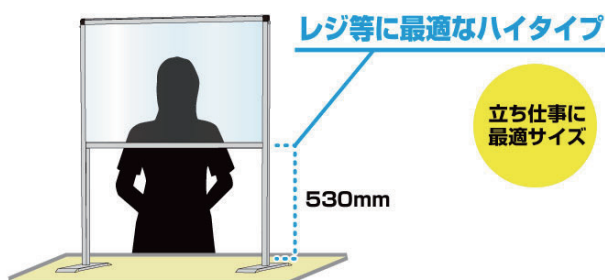
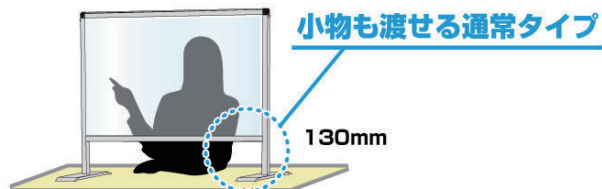
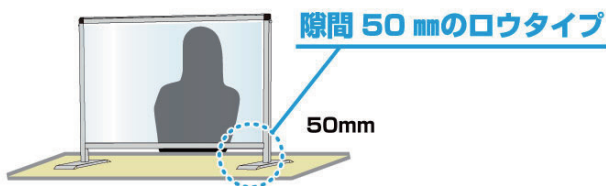

アクリルのエッジをカバーする安心設計

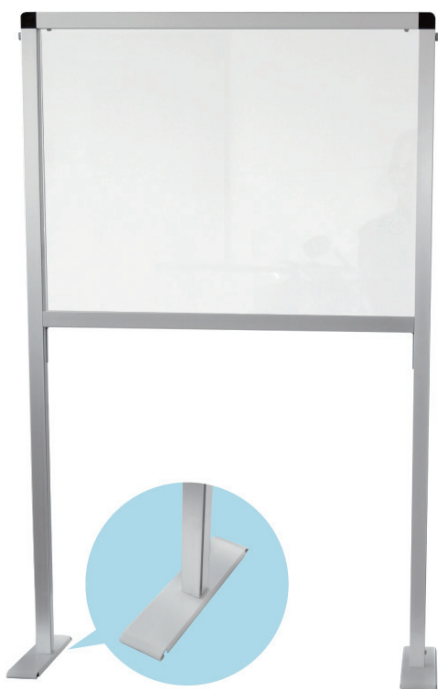

飛沫対策が不要になれば看板としても

- アクリルが外せるので汚れや破損等にも対応可能

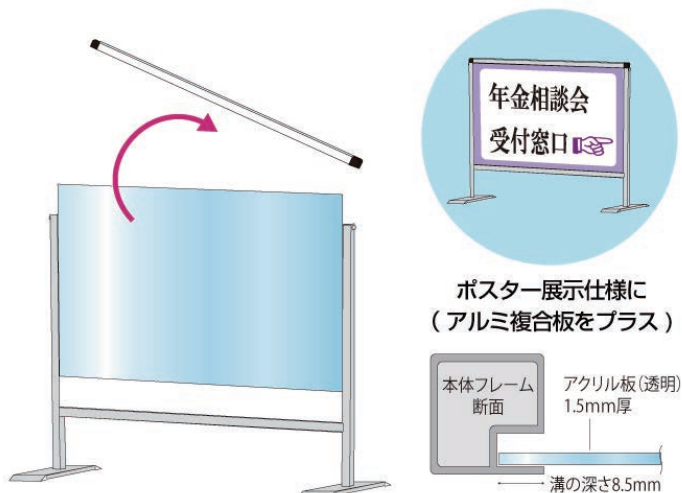

デスクスクリーン H60A 〈カウンタータイプ〉

4枚セット

高さ調整
タイプ

受付、カウンターに最適な高さ調節タイプ



H60Aタイプ(可動式)

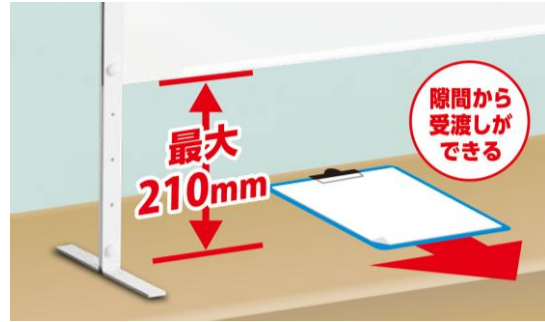

H60Aタイプはパネル下部の隙間は10mm/60mm/110mm/160mm/210mmとなります。

タイプ	品番	価格(4枚セット)	サイズ(mm)
高さ可動 タイプ	H60A-0659P	¥59,500(税抜)	W600×D230×H605~805
	H60A-0959P	¥74,500(税抜)	W900×D230×H605~805
	H60A-1059P	¥74,500(税抜)	W1000×D230×H605~805
	H60A-1259P	¥87,000(税抜)	W1200×D230×H605~805
	H60A-1459P	¥99,500(税抜)	W1400×D230×H605~805

仕様 / パネル：ポリカーボネート製 3mm
脚：スチール、色：クリア

クロススクリーン X145 〈クロスタイプ〉

2枚セット

ハイタイプも
選べます！

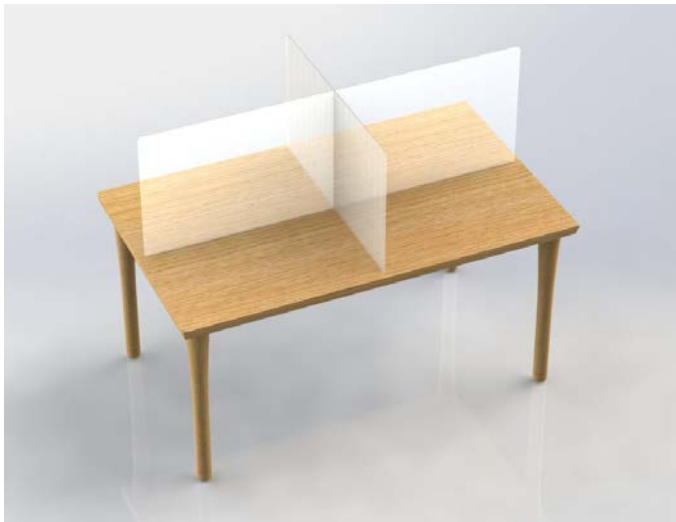

パネルを直行させるだけで簡単に設置できます。

タイプ	品番	価格(2枚セット)	サイズ(mm)
H495タイプ	X50-1485-50P	¥62,000(税抜)	W1400×D850×H495
H800タイプ	X80-1485-80P	¥74,500(税抜)	W1400×D850×H800

仕様 / パネル：ポリカーボネート製 3mm(H500)、5mm(H800)

スクールスクリーン

学校や塾での飛沫対策に



品番	価格	サイズ(mm)
S1890	¥62,500(税抜)	W900×D545×H1850

仕様 / パネル：ポリカーボネート製 3mm
キャスター：ナイロン 50φ

レジスクリーン 〈ネジ止めタイプ〉

スーパーコンビニ等のレジでの飛沫対策に



ネジ止めだけで高さ4段階に調節可能です。レジカウンターの天板に取り付けて使用します。

品番	価格	サイズ(mm)
W600タイプ	¥22,000(税抜)	W600×H900~1200
W900タイプ	¥24,500(税抜)	W900×H900~1200

レジスクリーン 〈スタンドタイプ〉

2セット



パネルの高さは2000/1900/1800の位置に調節可能です。

品番	価格(2セット)	サイズ(mm)
ST2000	¥119,000(税抜)	W948×D250×H1800~2000

仕様 / パネル：ポリカーボネート製 3mm (900×600mm)

AIサーマルカメラ

非接触で発熱者検知ができる「AIサーマルカメラ」シリーズ



【ドーム型】

AIアルゴリズム搭載で最大20人を約1秒で同時検知

こんな場所におすすめ

- ・不特定多数の人が通るオフィスビルのエントランス
- ・医療機関、商業施設の出入り口など

¥1,475,000(税抜)



【ハンディ型】

設定&電源不要ですぐに使える充電タイプ

こんな場所におすすめ

- ・イベント会場など常時設置が不要な場所
- ・人の出入りが不定期なスポーツ施設など

¥425,000(税抜)



【顔認証型 AI サーマルカメラ】

業界最速*0.2秒で発熱検知と顔認証従業員の入館管理に

*顔認証型AIサーマルカメラにおいて、2020年6月1日現在

こんな場所におすすめ

- ・オフィス執務室の出入り口
- ・商業施設・医療機関の従業員出入り口など

¥625,000(税抜)

お問い合わせ
ご注文は

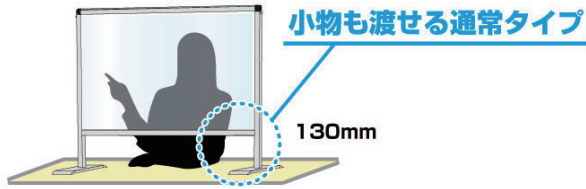

パネルフレーム=22mm×25mm
 アルミ押し出し材/アルマイト仕上げ (シルバー)
 脚部=材質: スチール鋼板 (SPHC)
 表面処理: 焼付け塗装 (シルバー色)
 アクリル板 (透明) = 厚さ 1.5mm

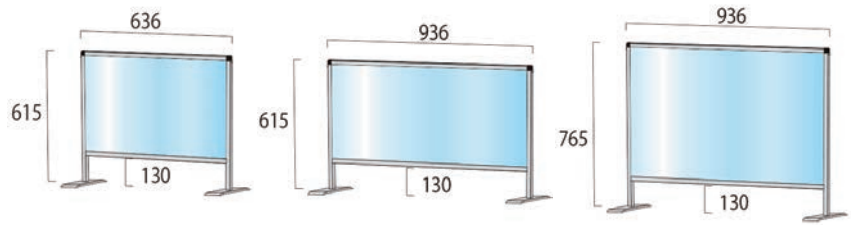

飛沫防止パーテーション 通常タイプ

品番	サイズ	アクリルサイズ	価格 (税別)
HBP450X600	H615 × D220 × W636	H450 × W600	¥12,000
HBP450X900	H615 × D220 × W936	H450 × W900	¥13,000
HBP600X900	H765 × D220 × W936	H600 × W900	¥15,000

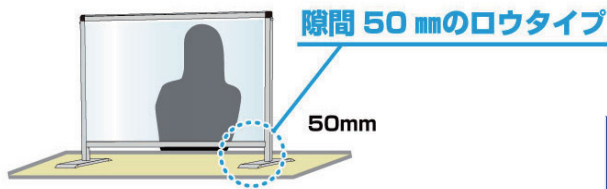

パネルフレーム=22mm×25mm
 アルミ押し出し材/アルマイト仕上げ (シルバー)
 脚部=材質: スチール鋼板 (SPHC)
 表面処理: 焼付け塗装 (シルバー色)
 アクリル板 (透明) = 厚さ 1.5mm

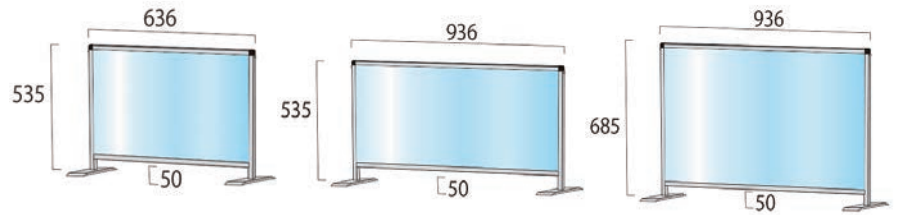

飛沫防止パーテーション ロウタイプ

品番	サイズ	アクリルサイズ	価格 (税別)
HBPL450X600	H535 × D220 × W636	H450 × W600	¥12,000
HBPL450X900	H535 × D220 × W936	H450 × W900	¥13,000
HBPL600X900	H686 × D220 × W936	H600 × W900	¥15,000

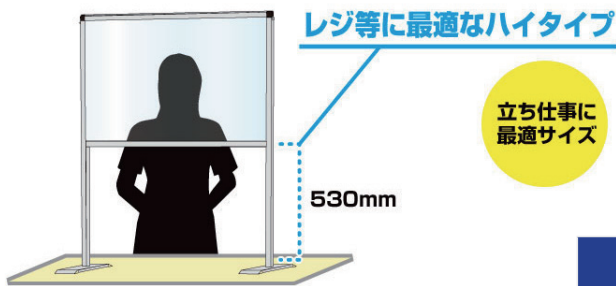

パネルフレーム=22mm×25mm
 アルミ押し出し材/アルマイト仕上げ (シルバー)
 脚部=材質: スチール鋼板 (SPHC)
 表面処理: 焼付け塗装 (シルバー色)
 アクリル板 (透明) = 厚さ 1.5mm
 ※アクリルサイズH600×W900
 ※脚部重り付き

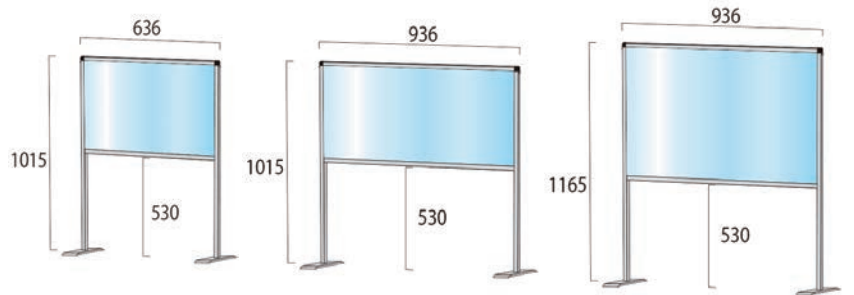

飛沫防止パーテーション ハイタイプ

品番	サイズ	アクリルサイズ	価格 (税別)
HBPH450X600	H1015 × D220 × W636	H450 × W600	¥15,000
HBPH450X900	H1015 × D220 × W936	H450 × W900	¥17,000
HBPH600X900	H1165 × D220 × W936	H600 × W900	¥19,000

KEMCO
 ケムコ商事株式会社

卓上パーティション クリアハーフ

アルコール
消毒可能

ニューノーマルとして、
新しい卓上パーティションです。
飲食店での飛沫対策に。



1

上半分が透明な
新しいタイプのパーティション

2

アルミフレームは、
高級感のあるシャンパンゴールド

3

アルコールによる
拭き取り消毒が可能



材質/

透明PET

アルミフレーム

TECCELL製
PPハニカム

(T13-2500)

60
cm

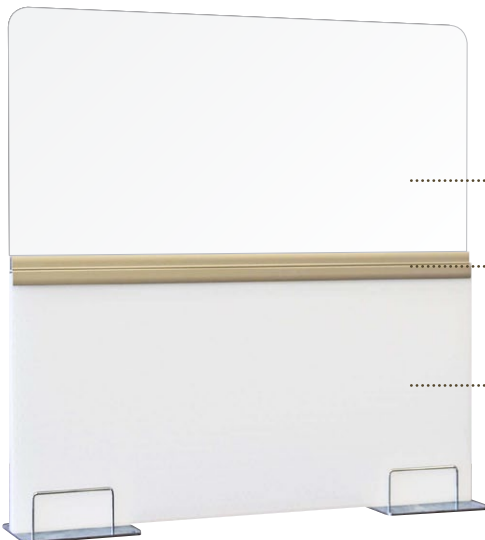

上半分が透明なので、対面の視認性を維持でき
相席でも気兼ねなく安心感があります。



サイズは5種類。カウンターから大テーブルまで。

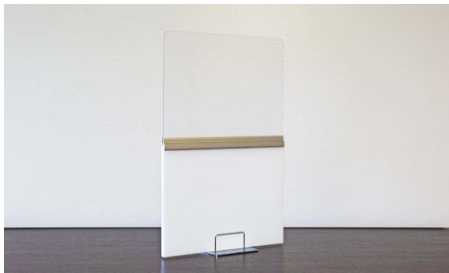

〈W400〉

サイズ/W400×H600 重量/900g

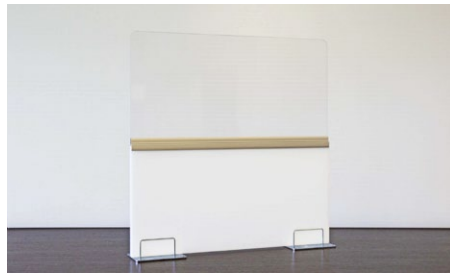

〈W600〉

サイズ/W600×H600 重量/1,360g

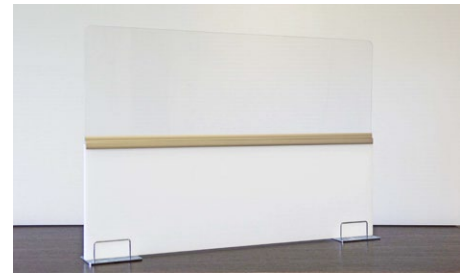

〈W900〉

サイズ/W900×H600 重量/2,060g

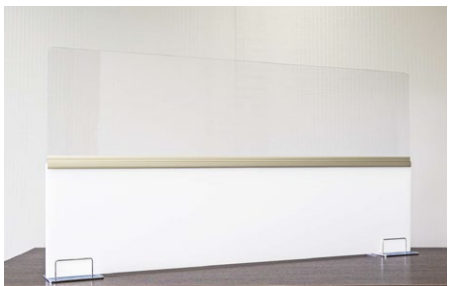

〈W1200〉

サイズ/W1200×H600 重量/2,720g

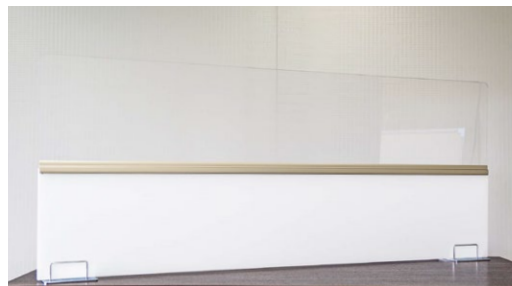

〈W1500〉

サイズ/W1500×H600 重量/3,380g

パネルスタンドに
差し込んでご使用ください。



重量/470g
材質/スチール
(クロムメッキ)

その他特注サイズ(最大サイズW1800まで)も承ります。

お問い合わせ

介護用品の販売、レンタル・住宅改修など介護のことなら何でもお気軽にご相談ください。

KEMCO

ケムコ商事株式会社

●呉本店

〒737-0141 呉市広大新開1丁目2-6
TEL.0823-72-1192 FAX.0823-72-1457

●東広島営業所

〒739-2612 東広島市黒瀬町丸山1425
TEL.0823-27-7500 FAX.0823-27-7503

店舗やオフィスのウイルス対策に!

飛沫防止 十字型卓上パーテーション

KEMCO
ケムコ商事株式会社

132051 | K0720

- 十字型の4人用パーテーション
- 拡張性に優れており、6人用、8人用など用途に応じてパーテーションを追加できます
- 透明度の高いPET素材でアルコールや洗剤での清拭が可能
- 平たくたたんだ状態で保管できます
- 角R加工で、安心・安全

2mm厚
高透明度
PET製

組立
簡単

拡張
OK



アクリルより
割れにくい!

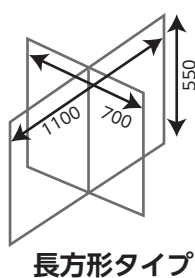
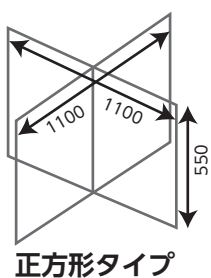

単品パーツ追加で
連結できます

6人がけ、8人がけにも!



	品番	品名	セット内容	定価(税別)
セット販売	051228	正方形タイプ (1100×1100)	パネル(550×550×2mm)・・・4 十字型固定パーツ・・・3	¥8,100
	051229	長方形タイプ (1100×700)	パネル(550×550×2mm)・・・2 パネル(350×550×2mm)・・・2 十字型固定パーツ・・・3	¥6,900
単品販売	051230	パネル大(550×550×2mm) 1枚		¥1,950
	051231	パネル小(350×550×2mm) 1枚		¥1,350
	051232	十字型固定パーツ3個組		¥360
	051239	I字型固定パーツ3個組		¥360
	051240	コーナー用固定パーツ3個組		¥360

フロアパーテーション

▼設置方法

屋内



スタンド

受注生産品

オーダー規格

- 飛沫防止対策のビニールシート用スタンド仕切り。
- フロア(床)に置いて、カウンターや並ぶ人を仕切れるサイズ。高さ2000mm。
- ビニールシートを簡単に固定できるクリップ付き。

・ポールH2000・シートW915、伸縮可能な丸ベースタイプ(ビニール面有効寸高さ約1800mm)
物販店、サービスショップなどの店舗受付カウンター向け

4360

○C(シルバー)



915×2000



シート取付クリップでシートを固定

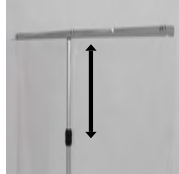

ポールの伸縮が可能



シート取付バーをポールにビス止め



・ポールH2000・シートW1830、伸縮可能な丸ベースタイプ(ビニール面有効寸高さ約900mm)
スーパー、物販店、サービスショップなどの店舗レジカウンター向け

4361

○C(シルバー)



1830×2000



シート取付クリップでシートを固定

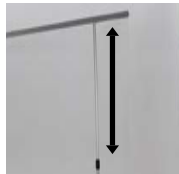

ポールの伸縮が可能



シート取付バーをポールに差し込んでセット



ポールをセットする幅を調整



注文品番		本体価格 (税別)	ビニールシート寸法 W×H (mm)	重量 (kg)
4360	C	¥13,600	915×1830	3.0
4361	C	¥24,000	1830×915	5.5

※ビニールシートは設置状況に応じてカットしてご使用ください。

4360 S=1/50

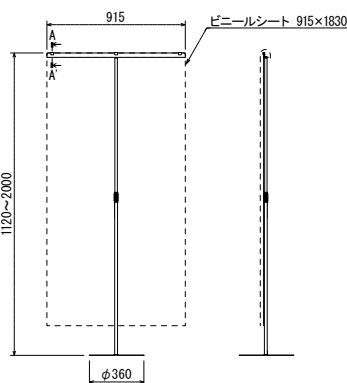

4361 S=1/50

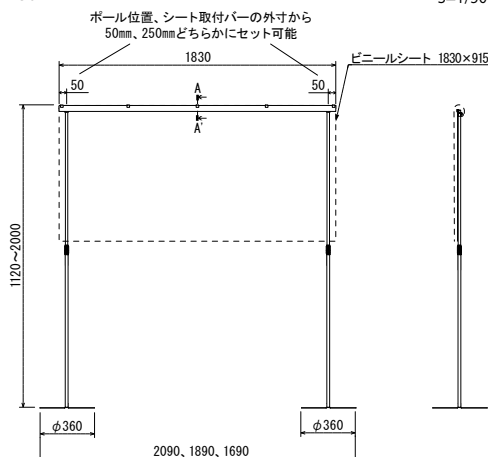

オプション

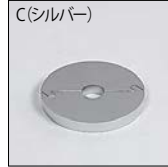

丸ウエイト1ポールC(1.8kg)
¥4,900(税別)



オプションウエイトセット
使用時



M-979(6kg)
¥6,600(税別)

ご注意

- 転倒や移動による事故防止のため、風のある場所でのご使用の際は動かないように重りを乗せる等の対策を行ってください。
- 冷暖房の空調設備付近(熱風・冷房の直接当たる場所)には設置しないでください。
- ゆるみ防止のため、ポールとベース、シート取付バー(4360 Cのみ)の固定に固着剤付きネジを使用していますので、いったんネジを締めるとはずしにくくなります。
- ビニールシートには、シート同士がくっつかない様に粉がついていますので、気になる場合は拭いてご使用ください。

規格サイズのみとなります

仕様

シート取付バー：アルミ押出材 アルマイト仕上
シート：0.2mm透明ビニールシート
ポール：アルミ押出材 アルマイト仕上 4360 1本/4361 2本
ベース：スチール塗装仕上 4360 1ヶ/4361 2ヶ
シート取付クリップ：4360 3ヶ付き/4361 5ヶ付き
組立式

4360
断面A-A

S=1/4

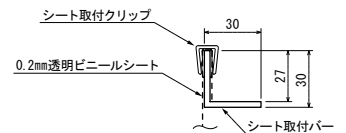

4361
断面A-A

S=1/4

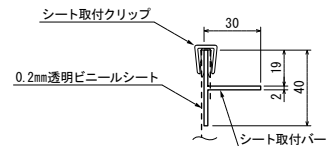

4360 C/4361 C

●表示価格は税抜きの本体のみの価格です。

フロアパーテーション

▼設置方法

屋内



受注生産
オーダー規格

- 飛沫防止対策のビニールシート用スタンド仕切り。
- フロア(床)に置いて接続したり、単独で場所に合わせてスペースを仕切れます。
- ビニールシートをかぶせてつまみネジで固定します。
- オフィスのワークスペースや飲食スペース、商談スペースなどを仕切れます。

4362

●I(アイボリー)



900×1900



ビニールを上から折り返し、かぶせてセット



シートをつまみネジで固定



オプション

W(ホワイト)

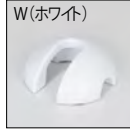

M-980 (6kg)
¥6,600 (税別)

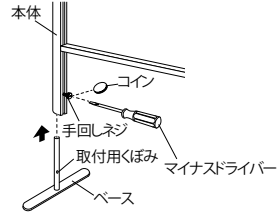

手回しネジを緩めて、ベースの取付用くぼみを内側の向きにして本体に差し込みます。手回しネジを締めて固定します。

※手回しネジは手回しても取り付けできませんが、しっかり取り付けたい場合は、コイン又はマイナスイドライバーで取り付けてください。

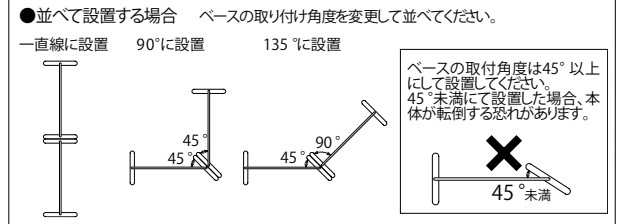

ご注意

- 転倒や移動による事故防止のため、風のある場所等での使用の際は動かないように重りを乗せる等の対策を行ってください。
- 冷暖房の空調設備付近(熱風・冷房の直接当たる場所)には設置しないでください。
- ビニールシートには、シート同士がくっつかない様に粉がついていますので、気になる場合は拭いてご使用ください。

注文品番		本体価格 (税別)	外寸法 W×H×D(mm)	ビニールシート寸法 W×H(mm)	重量 (kg)
品番	カラー				
4362	I	¥31,000	921×1900×400	915×3530	5.3

※ビニールシートは上部で折り返し、本体両面にかかっています。

規格サイズのみ
となります

仕様

フレーム：アルミ押出材 アルマイト仕上
シート：0.2mm透明ビニールシート
ベース：スチール塗装仕上
組立式

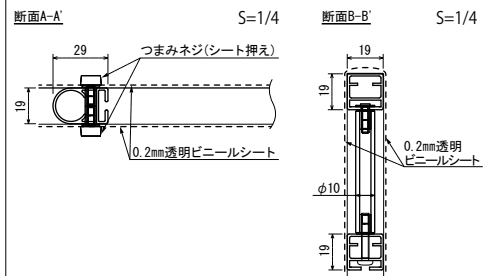

4362

S=1/50

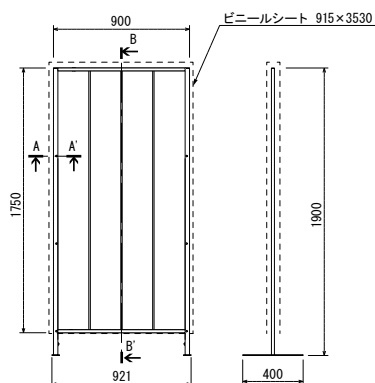

4362 特注仕様 ×5



4362 特注仕様 ×5

●表示価格は税抜きの本体のみの価格です。

卓上パーテーション

▼設置方法

屋内



受注生産品
オーダー規格

- 飛沫防止対策のビニールシート用卓上間仕切り。
- カウンター上に置いて仕切れるサイズ。高さ900mm。
- ビニールシートを簡単に固定できるクリップ付き。

- ポールH900、スタッキングベースタイプ(ビニール面有効高さ約900mm)
店舗や施設のカウンター向けのW450とW1200、W1830

4356

○C(シルバー)



450×900

4363

○C(シルバー)

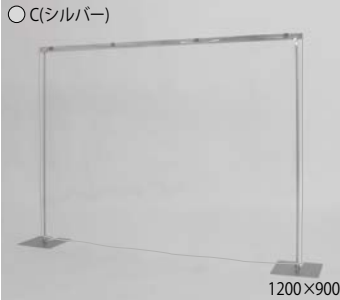

1200×900

4358

○C(シルバー)

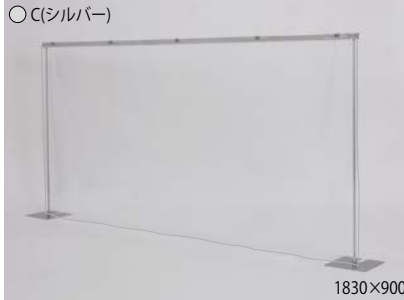

1830×900

注文品番		本体価格 (税別)	ビニールシート寸法 W×H (mm)	重量 (kg)
品番	カラー			
4356		¥ 7,700	450×915	1.0
4363	C	¥15,000	1200×915	2.0
4358		¥18,000	1830×915	2.4

※ビニールシートは設置状況に応じてカットしてご使用ください。



シート取付クリップでシートを固定

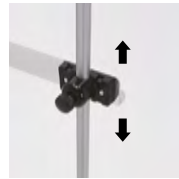

裏のつまみをまわして高さを調節



4358 C / 4356 C

直角に接続した場合



重ねて収納できるスタッキング機能

オプション

C(シルバー)



丸ウエイト1ポールC(1.8kg)
¥4,900 (税別)

ご注意

- 転倒や移動による事故防止のため、風のある場所での使用の際は動かないように重りを乗せる等の対策を行ってください。
- 冷暖房の空調設備付近(熱風・冷房の直接当たる場所)には設置しないでください。
- ゆるみ防止のため、ポールとベースの固定に固着剤付きネジを使用していますので、いったんネジを締めるとはずしくなります。
- ビニールシートには、シート同士がくっつかない様に粉がついていますので、気になる場合は拭いてご使用ください。

規格サイズのみとなります

仕様

シート取付バー：アルミ押出材 アルマイト仕上
シート：0.2mm透明ビニールシート
ポール：スチール塗装仕上 4356 1本 / 4363・4358 2本
ベース：スチール塗装仕上 4356 1ヶ / 4363・4358 2ヶ
シート取付クリップ：4356 2ヶ付き / 4363 4ヶ付き / 4358 5ヶ付き

組立式

断面A-A'

S=1/4

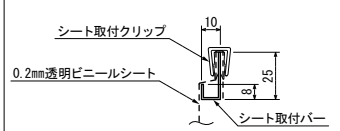

4356 C



4363 C

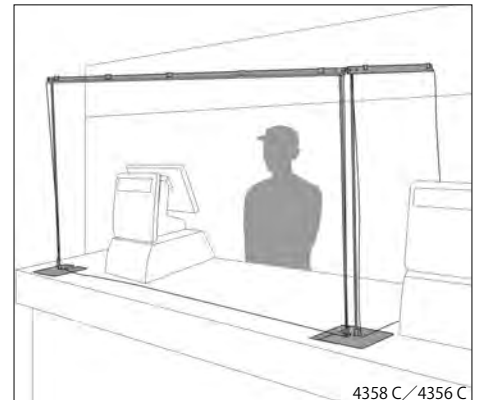

4358 C / 4356 C

4356

S=1/50

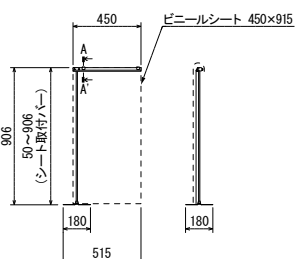

4363

S=1/50

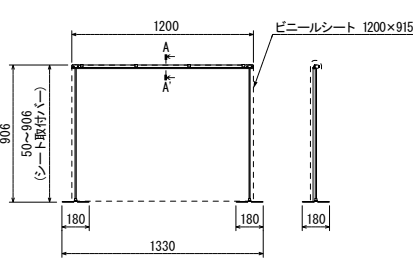

4358

S=1/50

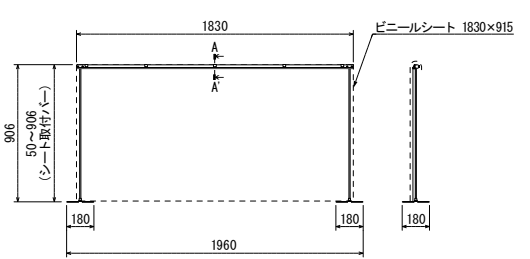

●表示価格は税抜きの本体のみの価格です。

卓上パーテーション

▼設置方法

屋内



受注生産品
オーダー規格

- 飛沫防止対策のビニールシート用卓上間仕切り。
- カウンター上に置いて仕切れるサイズ。高さ1200mm。
- ビニールシートを簡単に固定できるクリップ付き。

- ボールH1200、丸ベースタイプ(ビニール面有効寸高さ約900mm)

店舗や施設のカウンター向けのW600とW1200、W1830

4357

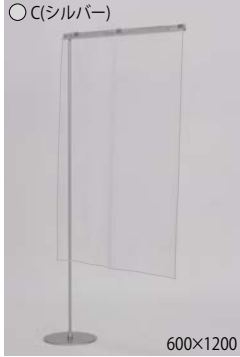

600×1200

4364



1200×915

4359

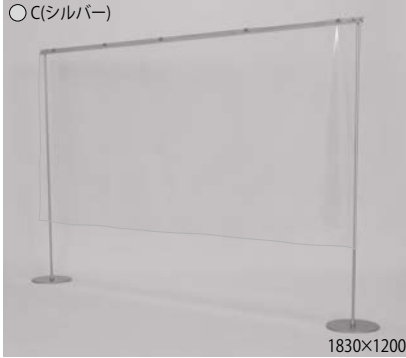

1830×1200

注文品番		本体価格 (税別)	ビニールシート寸法 W×H (mm)	重量 (kg)
品番	カラー			
4357	C	¥11,600	600×915	2.7
4364	C	¥21,000	1200×915	5.2
4359	C	¥24,000	1830×915	5.6

※ビニールシートは設置状況に応じてカットしてご使用ください。



シート取付クリップでシートを固定



裏のつまみをまわして高さを調節



オプション

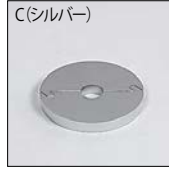

丸ウエイト1ボールC(1.8kg)
¥4,900 (税別)

ご注意

- 転倒や移動による事故防止のため、風のある場所での使用の際は動かないように重りを乗せる等の対策を行ってください。
- 冷暖房の空調設備付近(熱風・冷房の直接当たる場所)には設置しないでください。
- ゆるみ防止のため、ボールとベースの固定に固着剤付きネジを使用していますので、いったんネジを締めるとはずしにくくなります。
- ビニールシートには、シート同士がくっつかない様に粉がついていますので、気になる場合は拭いてご使用ください。

規格サイズのみとなります

仕様

シート取付バー：アルミ押出材 アルマイト仕上
シート：0.2mm透明ビニールシート
ポール：スチール塗装仕上 4357 1本 / 4364・4359 2本
ベース：スチール塗装仕上 4357 1ヶ / 4364・4359 2ヶ
シート取付クリップ：4357 2ヶ付き / 4364 4ヶ付き / 4359 5ヶ付き

組立式

断面A-A'

S=1/4

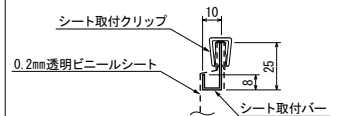

4357 C



4364 C



4359 C

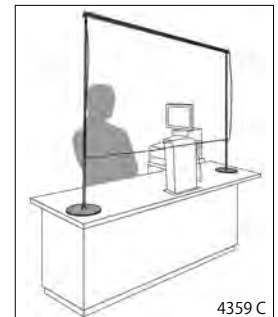

4359 C

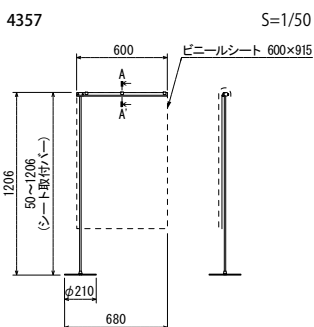

4357

S=1/50

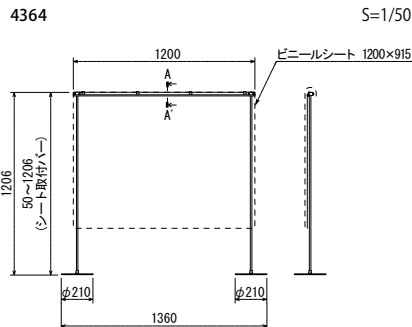

4364

S=1/50

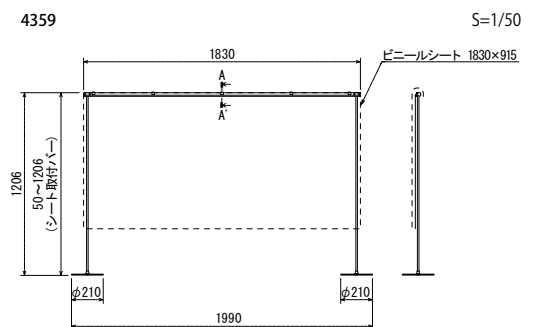

4359

S=1/50

●表示価格は税抜きの本体のみの価格です。

飛沫感染対策 ビニールカーテン

新型コロナウイルス (Covid-19) 飛沫感染防止用のカーテンです。

◆吊り下げタイプ

天上にヒートンなどを付け吊り下げます。
ビニールハトメで穴が開いているので、簡単に設置できます。



長さ
約1,530mm

約915mm(原反幅そのまま)

吊下げ部分

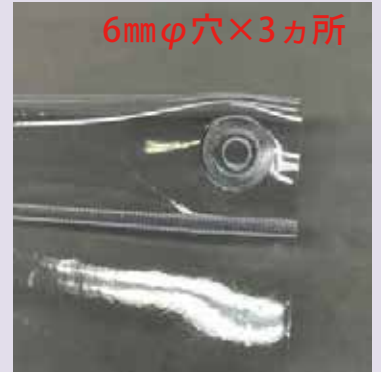

品名：吊下げタイプ
材質：軟質ビニール (PVC) 0.2mm厚使用
寸法：約 W 915mm (固定)× (H) 1,530mm
◆オリジナルサイズ指定不可。

品番:tm1-973K
¥7,500 (税別)

◆卓上タイプ

軽くて移動が楽、気軽に設置できます。
バラバラの状態でお届けしますが組立は簡単。
必要がないときはコンパクトにしまえます。



品名：卓上タイプ
材質：軟質ビニール (PVC) 0.2mm厚使用
約 W 600mm× H 500mm+ (ビニール)
※上部スリーブ60mm巾
W 670mm× H 600× D 350

※組立時

◆オリジナルサイズ指定不可。品番:tm2-973K
重量：約500g

¥6,300 (税別)

(ガタツキを抑えたい場合におすすめ)
補強用L型ジョイント付きパイプ1本
キャップ2個



設置する場面に合わせて
パーツを組み合わせて使用して下さい。

(物を受け渡しする場合におすすめ)
キャップ4個



日本防災協会認定材 防災ビニールカーテン

新製品
9月上旬発売開始

不特定多数の方が集まる場所では、防災ラベルの付いたカーテンを使用する事が義務付けられています。

弊社の防災ビニールカーテンは「防災素材のビニール」を使用しており、消防法令をクリアしております。



金具で設置



パイプやツッパリ棒
で設置

※金具や突っ張り棒は別途ご用意ください。

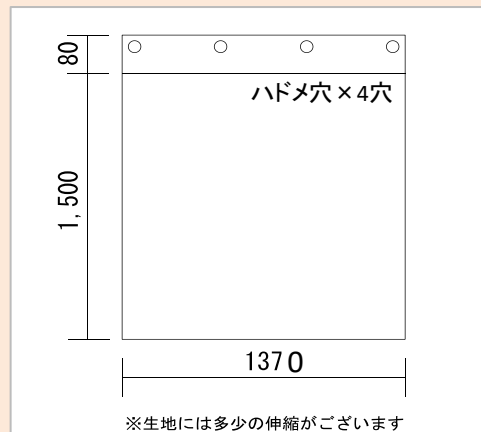

品名： 防災ビニールカーテン

※防災ラベル+製品補助ラベル付き

・このラベルは消防法令の【認可・認定】を受けている工場で生産された【防災製品】にのみ、添付することが許されます。

材質： 軟質ビニール（PVC）0.3mm厚（防災素材）

寸法： 幅1,370mm×長さ1,500mm+80mm

（生地には若干の伸縮があります）

重量： 約950g/枚

梱包： 1枚を二つ折り→丸めて袋入れ/1箱2枚入れ

箱寸法： 外寸 (W)750mm x (D)175mm x (H)110mm

◆ 注意点 ◆

・設置に使用する金具・つっぱり棒などをご用意ください。

・ビニール同士がくっつかないように白い粉（体に害のないコーンスターチ）が振ってあります。気になる方はご使用前にお拭き取りください。

・ビニールの性質上、折り痕が残ってしまう場合がございます。

重要) 防災とは、燃えないのではなく、燃えにくい素材を使用し、引火した際の燃え広がりを最小限に抑える・引火性の抑制を目的とした事を意味します。

サインスタンド

新習慣への注意喚起に最適なフロアサイン

フロアサインスタンド



●ポール＝#400ステンレスφ19.0 ●ベース部＝350mm×350mm t=1.6mm
ガルバニウム鋼板●面板＝塩ビ1mm厚●芯材＝アルミ複合板3mm厚(白)
※六角レンチ付〔注意〕移動の際は本体ポール部分を持ち上げて下さい。

●ポスターの交換が簡単(片面仕様)

花ボルトをゆるめ、面板を外し背板のアルミ複合板と一緒にポスターを引き抜き、交換して下さい。
OP サインケースの交換で違うサイズにも変更可能。

●同価格で横向きタイプもございます

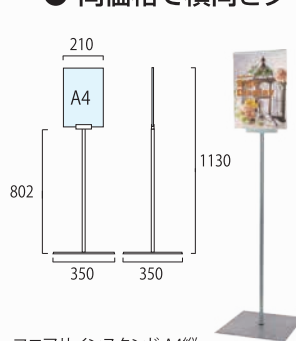

フロアサインスタンド A4縦
DOYA3-A4T 9,300円(税抜)

- 全高＝1130mm
- ポスターサイズ＝A4縦(W210mm×H297mm)
- 面板サイズ＝W210mm×H304mm

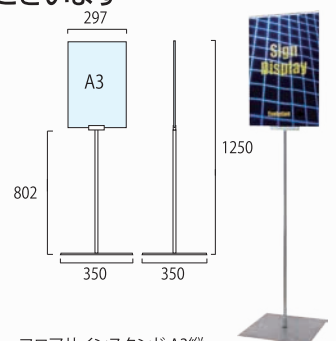

フロアサインスタンド A3縦
DOYA3-A3T 10,500円(税抜)

- 全高＝1250mm
- ポスターサイズ＝A3縦(W297mm×H420mm)
- 面板サイズ＝W297mm×H427mm

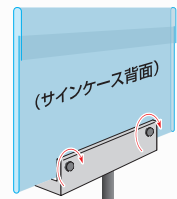

花ボルトを
手で締める

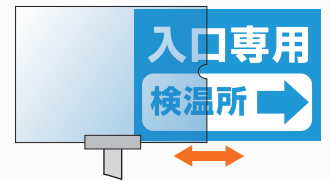

オリジナルサインケースA4縦/横
DY3E-A4T 1,400円(税抜)

- 対応メディアサイズ
＝A4縦(W210mm×H297mm)

DY3E-A4Y 1,400円(税抜)

- 対応メディアサイズ
＝A4横(W297mm×H210mm)

オリジナルサインケースA3縦/横
DY3E-A3T 2,800円(税抜)

- 対応メディアサイズ
＝A3縦(W297mm×H420mm)

DY3E-A3Y 2,800円(税抜)

- 対応メディアサイズ
＝A3横(W420mm×H297mm)

クリエイティブカードサインスタンド



●ポール＝φ10#400ステンレスH880mm●ベース部＝φ300M脚スチール製/表面コートステンレス ●アクリルカードケース＝1.5mm厚(透明)/角R・糸面取 アルミフットバー付 ※六角レンチ付〔注意〕移動の際は本体ポール部分を持ち上げて下さい。

●同価格で横向きタイプもございます

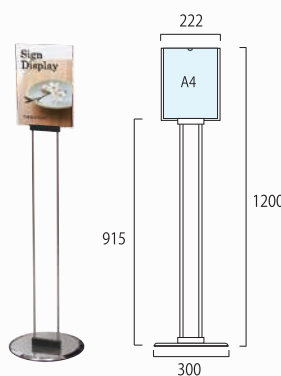

クリエイティブカードサインスタンド A4縦
CCS-A4T 13,500円(税抜)

- サイズ＝全高1200mm
- ポスターサイズ＝A4縦(W210mm×H297mm)
- アクリルカードケース＝(外寸)
W222mm×H300mm/角R

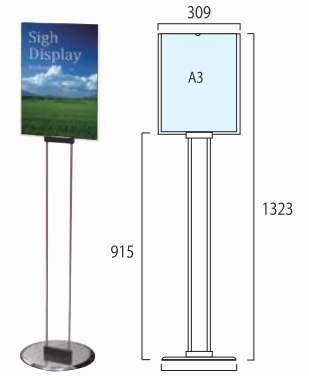

クリエイティブカードサインスタンド A3縦
CCS-A3T 15,000円(税抜)

- サイズ＝全高1323mm
- ポスターサイズ＝A3縦(W297mm×H420mm)
- アクリルカードケース＝(外寸)
W309mm×H423mm/角R

●簡単ポスター交換(両面仕様)

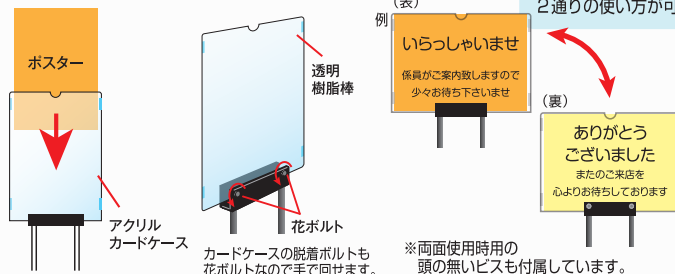

KEMCO
ケムコ商事株式会社

2020.6.1

※商品にポスターは含まれておりません。/表示価格は税抜きです。

足踏み式消毒スタンド



ボトル置き部分は高さ調整可能
高さ180~270mmのボトルに対応

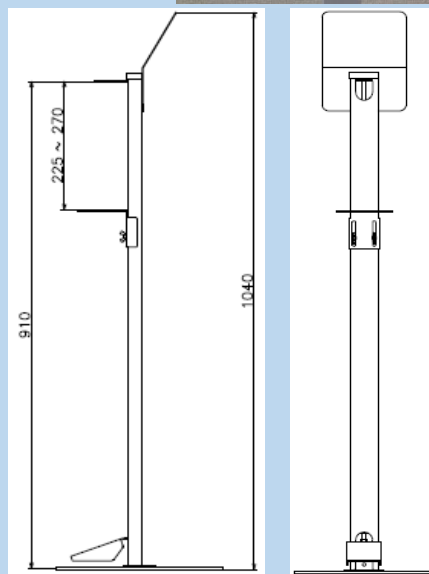

画像はイメージです



ロゴや案内文を印刷可能



マジックテープで

内容	単価
足踏み式アルコール除菌スタンド	23,500
シルク印刷あり	500
マジックテープ込	500
配送費	5,000
計	29,500

サイズ : W250xD300xH1040mm

仕様 : スチール

色 : 白

NEW items

ポンプ部に手を触れることなく噴霧できるペダル式。

ペダルを踏むだけでアルコールが噴霧されるので、ボトルに触れることがないので衛生的にアルコール消毒が可能です。



市販のポンプ式ディスペンサーに合わせてアジャストできる可動式。
※アルコールディスペンサーは付属していません

アルコール噴射機 F

注文番号 **62305-01**

本体価格 **¥33,000 + 消費税**

■サイズ/W340×D366 (ペダルを含む場合: 奥行506) ×H約1430mm ○重量/10.4kg ○消毒容器セット可能サイズ: 幅119、奥行99、高さ200~248mm以内、丸型の場合: 直径77~99mm ■素材/本体: スチール・アクリル・焼付、トレイ: 樹脂製 (透明) 33030Z30390

手をかざすと消毒液が自動噴射

オートセンサー **NEW items**

シユツ

噴霧量は2段階設定

← 単三電池

残量がすくむわかる透明ボトル

手をかざすとセンサーが感知して消毒液が噴射するので本体に触れることなく清潔に消毒することができます。

7月上旬頃入荷予定

アルコールディスペンサー 自動手指消毒器

注文番号 **62307-01** 本体価格 **¥5,260 + 消費税**

■サイズ/最大外寸: 約 W98×D135×H205mm ○タンク容量/360ml ○重量/約330g ○単三電池×4個で動作します (電池は付属していません) ※充電式の電池は使用できません。市販の乾電池をご使用ください。 25020T25210

200mm 150mm 150mm

チェーンの長さは約400mm

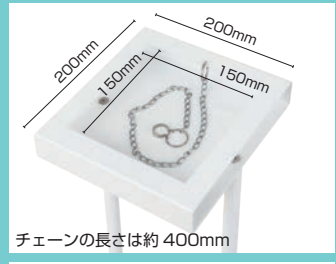

安心のチェーン付き

組立

消毒用ポンプスタンド ホワイト

注文番号 **62290-01**

本体価格 **¥7,800 + 消費税**

■サイズ/外寸: W300×D250×H760mm、パイプ径: φ20mm、置台底までの高さ: 705mm、置台外寸200mm角×H45mm、置台内寸: 150mm角 ■素材/スチール ○重量/約2.9kg ○盗難防止用チェーン付属 (長さ400mm) 12515T25135

NEW items

盗難防止チェーンが付いたポンプスタンド



※ポンプは付属していません



消毒液用スタンド

注文番号 **62271-01**

本体価格 **¥6,800 + 消費税**

■サイズ/全高約1050mm、台までの高さ約760mm、幅約230mm、奥行き約230mm ■素材/紙組み立て式 23020T30280

消毒ポンプを置いてエントランスに設置しましょう



あらゆる施設に必須の消毒液用ポンプ

NEW items

500ml 1000ml

① 500ml ② 1000ml



消毒液用ボトルポンプ (空ポンプ)

注文番号 種別 本体価格

62288-01 ①500ml **¥480 + 消費税**

62288-02 ②1000ml **¥620 + 消費税**

■サイズ/① W85×D60×H195mm ② W95×D80×H220mm ■素材/PP、PE ○容量/①500ml ②1000ml 15515T25115

②1000ml **プッシュ式ポンプ**

※スタンドは別売



空のポンプのみの販売です。消毒液は入っておりません。

マスクを清潔に収納できるケース。



※マスクは付属していません

飲食店などで置き場所に困る使用中マスクを収納します。テーブルやイスとの接触を防げます。



マスクを置いて折りたたむだけ

1ヶあたり **60円**

マイマスクケース (無地)

注文番号 **62277-01**

本体価格 **¥600 + 消費税**

■サイズ/93×55mm (折りたたみ時) ■素材/ポリプロピレン ○入数/10ヶ 11515T25135

マスクの長時間着用に伴う耳の裏の痛みを和らげます

1ヶあたり **36円**

引っ掛け口が4ヶ所あるので長さの微調整が可能

マスクフック

注文番号 **62278-01**

本体価格 **¥180 + 消費税**

■サイズ/52×15mm ■素材/PP ○入数/5ヶ 11515T25135



マスクフック同士を2ヶつなげて使用することも可能です。

新型コロナウイルス感染予防対策アイテム フェイスシールド Face Shield

緊急
発売

飛沫感染防止

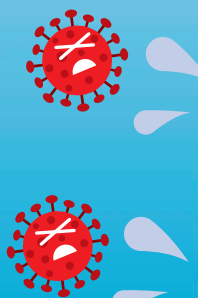
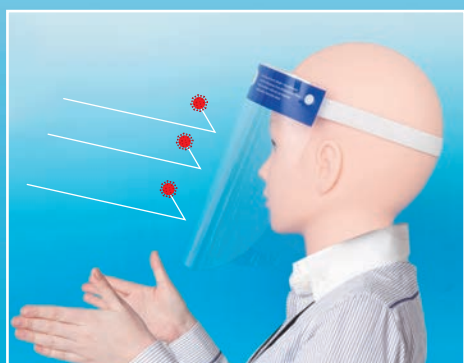

締め付けすぎない
フィット感の
ゴムバンド

眼鏡をかけたまま
装着可能

マスクとの併用を
お勧めします

PETの透明板で顔全体をカバー。
飛沫感染防止に効果大。
接客業、レジ係りなど対面で作業する
業種全てにオススメです



顔との接触面はスポンジなので
痛くなりにくいです。

別注対応可能

ロット5000枚～

得 価格は変わりません!!



※詳細はお問い合わせください



フェイスシールド

注文番号 **62276-01**

本体価格 **¥370+** 消費税

■サイズ / W320×220mm(平置き時)、厚さ:0.3mm ■素材 / 透明PET、スポンジ、ゴムバンド、PPハトメ○入数/1ケ○ご使用前にシールド内側の保護フィルムを剥がしてください。※定期的にアルコール消毒液などで拭いてください。

21020T25230

お客様、従業員を感染から守るために
ぜひともご利用ください。

お問い合わせ

KEMCO
ケムコ商事株式会社

手軽に発熱者の一次スクリーニングができる

051161

非接触温度計

参考価格 **¥9,600** (税別)

1秒
高速測定



測定モード

表面温度測定モード

温度補正モード^{※1}

切り替え可能!

- ・推奨距離 約1cm~5cm
- ・音ON/OFF
- ・3色液晶
- ・電源 単4乾電池2本(別売)

※1:温度補正モードとは、本製品で測定した温度と医療用の体温計の測定値の差を確認し、補正値を入れて表示させることができるモードです。発熱者の一次スクリーニングに活用いただけます。

※2:本製品は医療用の体温計ではありません。温度補正モードでの測定温度はあくまで参考値となります。



温度によって液晶の色が切り替わる



KEMCO
ケムコ商事株式会社

A smiling woman with brown hair is holding a baby who is also smiling. The woman is wearing a light-colored top, and the baby is wearing a yellow and white striped shirt. The background is a soft, light blue.

HEALTH

BRIGHT

EVOLUTION

ヘルスブライトエボリューション

安全安心の
5つの効果

抗菌

抗ウイルス

防カビ

防汚

消臭

HEALTH BRIGHT EVOLUTIONとは？

100%天然ミネラル、無色透明・無臭の液体です。

お部屋の壁や天井に噴霧するだけで

空気中の酸素と水に反応し、臭いの元となる

有害物質を分解します。(空気触媒)

人にも環境にも優しく安心で、24時間365日休まず

消臭・抗菌・抗ウイルス効果を発揮します。

お子さまのおもちゃ、公共スペースの家具什器にも

直接噴霧することができるので間接触による

菌やウイルスの感染を防ぐ効果も期待できます。

効果の目安は5年間ですが、ご使用状況により異なります。
価格等につきましては、弊社製品取扱の御販売店様、
若しくは弊社担当者へお問い合わせください。

抗ウイルス

インフルエンザウイルスなど
様々なウイルスを不活性化

抗ウイルス効果

試験ウイルス	試験体	Log TCID50/ml	
		開始時	5分後
インフルエンザ ウイルス	ブランク	6.7	6.3
	Health Bright Evolution	6.7	<2.5

※Log TCID50/ml : median tissue culture infectious dose,50%
組織培養感染量 (作用液1ml当たりのTCID50/mlの対数値)
※開始時: 作用開始直後の対象のTCID50/mlを測定し、開始時とした。
※作用温度: 室温 ※ウイルス浮遊液: 精製水で10倍に希釈したもの ※<2.5検出せず
試験機関: 一般財団法人日本食品分析センター

5分で
不活性化!

抗菌

大腸菌・黄色ブドウ球菌などに
優れた抗菌作用を発揮

抗菌効果 / 培養後の生菌数

	無加工綿布	Health Bright Evolution 加工綿布
大腸菌	34,000,000	20以下
黄色ブドウ 球菌	7,600,000	20以下

試験方法: JIS L 1902 (繊維製品の抗菌性試験方法及び抗菌効果)
試験機関: 一般財団法人日本紡績検査協会

劇的に
減少!

防カビ

カビの増殖を抑制

防汚

ホコリを付きにくく

消臭

酢酸・ギ酸・硫化水素
など臭いのもととなる
物質を分解

5つの効果が「長〜く」持続

Health Bright Evolution は空気中の水と酸素のみを必要とするため、
場所・昼夜を問わず24時間365日働き続けます。空気触媒と
して化学反応を促すのみで、それ自身は変化(劣化)しないため
効果が長く持続します。

「おもちゃ」にも使える安全性

さまざまな安全性試験に合格しています。100%天然ミネラル、
無色透明・無臭の液体は毒性がなく人体にも無害です。幼稚園や
保育園などの小さなお子さまがいる空間だけでなく、口に入れる
可能性の高いおもちゃにも安心してご使用いただけます。

お手軽「スピーディ」施工!

Health Bright Evolution は噴霧器(エアークンプレッサー)で直接、
家具、壁や天井に塗布します。施工時の特別な養生は不要です。

例えば

交代勤務で使用
されるベッド

共用車両の車内
等々

弊社がご提案する持続可能な接触感染防止対策の
イメージをお伝えしたいので、ぜひ塗布事例の動
画をご覧ください。

動画: 2分41秒(音楽が流れます)
https://youtu.be/WNhI_ZOIWCw



ヘルスブライトエボリューション塗布事例



Health Bright Evolution® 施工方法

Health Bright Evolution®は無色透明で家具等を汚すおそれがないため
新規什器、既存什器にかかわらず、また素材を問わず施工できます。

作業準備

作業時には適切な養生を行い、スプレーガンの調整を行います

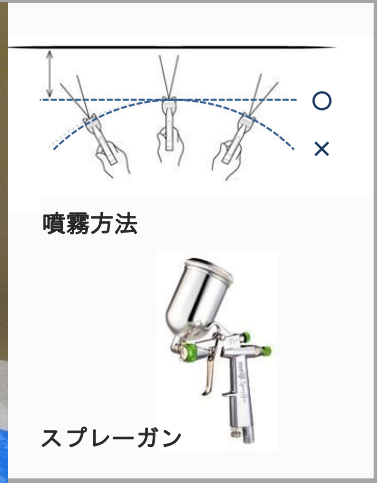

施工例：Chair

オフィスチェアの樹脂部、布部分



施工例：Desk

デスクの天板面、脚



Health Bright Evolution

ヘルスブライトエボリューション

抗菌
抗ウイルス
消臭
防カビ
防汚

児童・生徒が
最も長く過ごす空間に
優しい5つの効果

Health Bright Evolutionとは？

100%天然ミネラル、無色透明・無臭の液体です。

教室内の壁や天井、什器に噴射するだけで
空気中の酸素と水に反応し、臭いの元となる

有害物質を分解します。（空気触媒）

人にも環境にも優しく安心で、24時間365日休まず

消臭・抗菌・抗ウイルス・防カビ・防汚の効果を発揮します。

人がよく触れる場所に直接噴射することができるので、

間接接触による菌やウイルスの感染を防ぐ効果も期待できます。



Webから詳しい内容をご
覧いただけます。



図書室の閲覧机に――



お手洗いに――



特別教室に――

Model
case

普通教室 ヘルスブライトエボリューション塗布施工



【施工箇所】

普通教室 1クラス40名想定

- 教壇 1台
- 学習用机 40台
- 学習用椅子 40脚
- 教室ドア取手（前後） 2ヶ所

塗布施工参考価格

1教室あたり 約 **17** 万円

人の手がよく触れる箇所への塗布施工で、効果的なウイルス対策



学習机・椅子

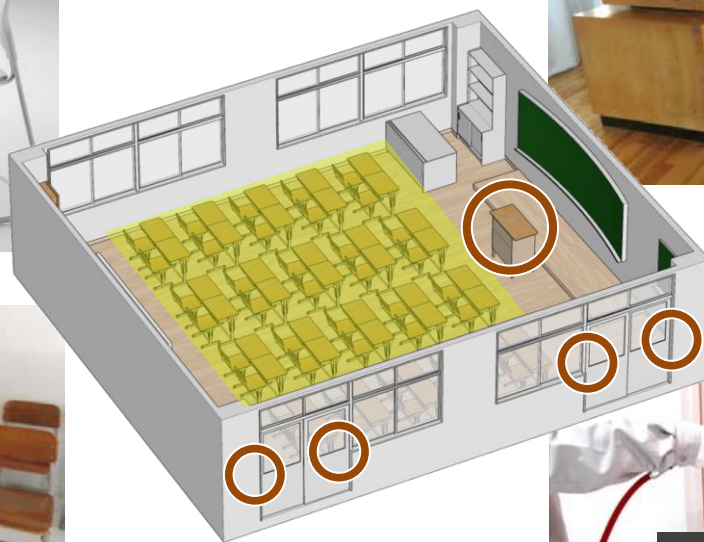

教壇



教室ドア取手

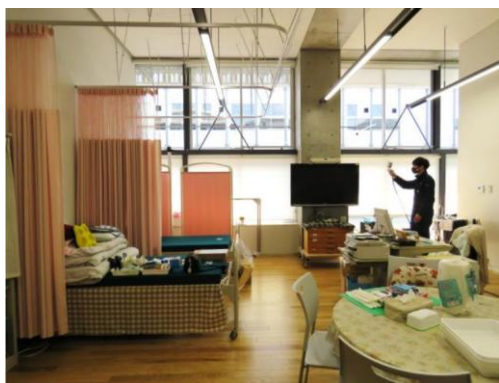

非接触体温測定顔認識システム



マスク
着用でも
顔認証

- マスクの着用の有無を判別可能

瞬時に
体温測定

- 非接触
- 測定誤差は $\pm 0.5^{\circ}\text{C}$
- 体温異常の場合は自動警報

顔認証で
入室管理

- 3万人の顔を登録可能
- 扉との連動が可能

導入効果

リニアード（オカムラ自動ドア）との組み合わせで**非接触による入退室**が可能

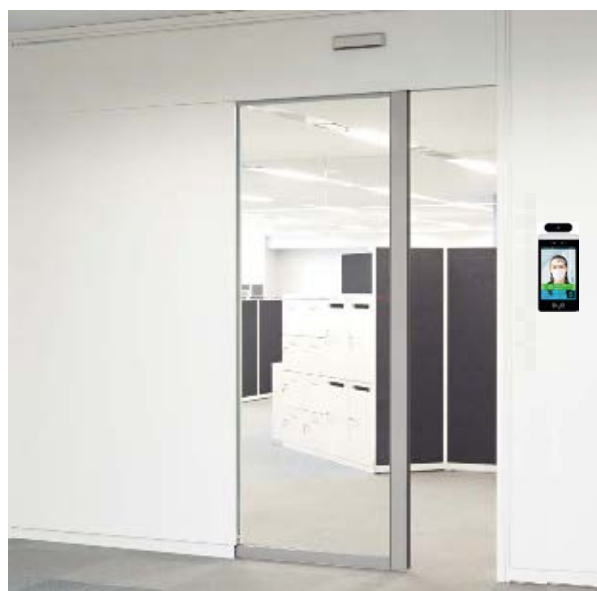

正常な認証



入室可能

マスク未着用



入室不可

体温異常



入室不可

※体温検知のみの運用も可能

okamura

導入メリットが見込める施設

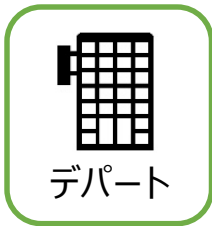

課題・危険性

- ・多人数の出入り
- ・検温にかかる人と時間の無駄
- ・自覚症状のない人の入室

- ・新型コロナウイルス対策などの発熱を伴う感染症予防対策
- ・多人数の出入りする施設での一次検査
- ・検温スタッフが不要で省人化可能
- ・異常体温の場合は警報を発報
- ・発熱の自覚症状のない方も検知

取付方法

専用スタンド、または壁への取付



人を想い、場を創る。

OKAMURA

ホームページアドレス <http://www.okamura.co.jp/>

お問い合わせ・ご相談は
お客様相談室へ フリーダイヤル **0120-81-9060**
受付時間 9:00~17:00 (土・日・祝日を除く)

株式会社オカムラ

製品仕様

仕様

電源	DC12V (±10%)
消費電力	MAX 13.5W
動作温度	0℃~60℃
寸法 (mm)	W132.9×H296.2×D25

ディスプレイ仕様

サイズ	8 inch
解像度	800×1280

カメラ仕様

測定可能温度帯	10℃~42℃
温度検知精度	±0.5℃
温度計測距離	1m (最適距離0.5m)
異常温度警報	設定可能

お問い合わせ・ご相談は、下記へ

KEMCO
ケムコ商事株式会社

2020年6月発行

学校用『後付け式自動水栓』



自動水栓での手洗いで、
児童・生徒の接触感染リスクを低減します。

配管取替工事不要。自動水栓への交換作業が簡単に行えます。



壁付水栓用 取替タイプ

一般的な壁付水栓を取り外し、専用止水栓を設置することで自動水栓に交換できます。



立水栓用 後付タイプ

ハンドル部分を取り外し、アダプタを取付けかぶせるだけで、自動水栓に交換できます。

作動のしくみと使い方

1.自動吐水

- 吐水口に手を近付けると、吐水口上部のセンサが感知して水が出ます。
- 手を離すと約1秒後に止水します。
- 30秒間連続して感知すると自動的に止水します。

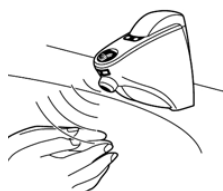

2.手動吐水

- 手動「出」スイッチを押すと水が出ます。(約30秒後に自動止水)
- 手動「止」スイッチを押すと止水します。

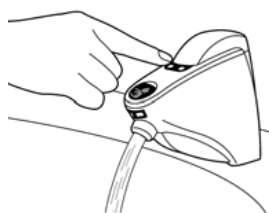

3.自動吐水停止

- 手動「止」スイッチを3秒以上押し、緑LEDが点滅し、自動吐水が2分間停止します。
- 手動「出」スイッチを1秒以上押しと一度吐水し、その後自動吐水に戻ります。

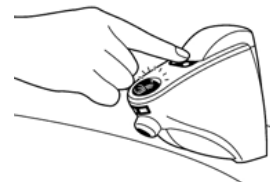

水栓交換手順（壁付水栓の場合）

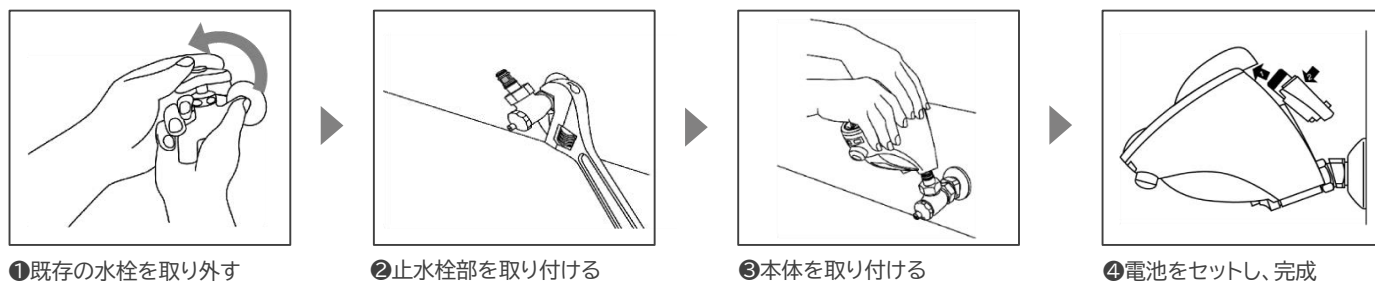

①既存の水栓を取り外す

②止水栓部を取り付ける

③本体を取り付ける

④電池をセットし、完成

水栓交換手順（立水栓 後付けの場合）

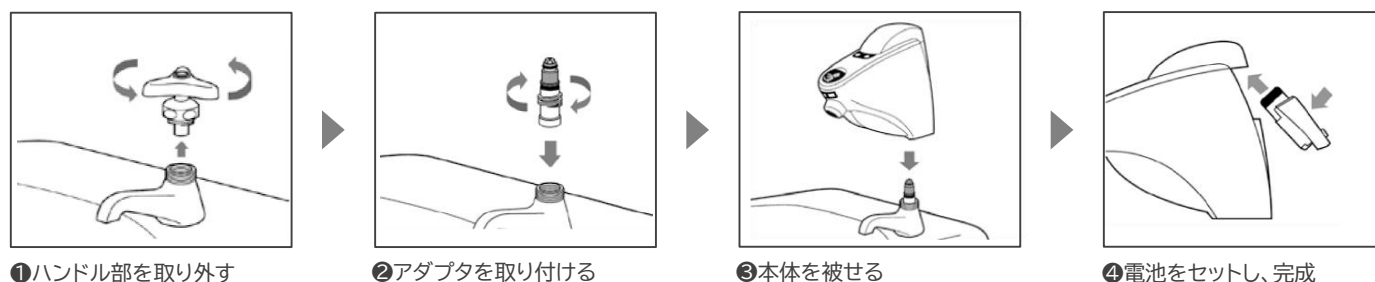

①ハンドル部を取り外す

②アダプタを取り付ける

③本体を被せる

④電池をセットし、完成

取り付け可能な既存立水栓

既存水栓の形状	取付できる品番 (メーカー)
 三角ハンドル型	T205(TOTO) LF-1(LIXIL) 7000(KAKUDAI) K5(KVK) Y50J(SANEI)

左記の立水栓以外では、
取替タイプにて自動水栓化が可能です。



立水栓用 取替タイプ

自動水栓と水栓ベースのセット品
 穴径:25~28mm
 はさみ込み厚:10~30mm

仕様・機能

本体電源	リチウム電池2CR5(DC6V)1個
電池寿命	1日100回程度使用で約3年
電池交換告知	赤LEDが点滅し、電池交換をお知らせ
センサ方式	赤外線反射方式
作動弁方式	パイロット型電磁弁
給水圧力	最低必要水圧0.05MPa 最高水圧0.7MPa
吐水量	定流量弁により最大4ℓ/分
使用温度範囲	周囲1~50℃ 水温1~40℃
外装	ABS樹脂(クロムメッキ仕上げ)

オカムラ 製品コード：BSKOPC^{ゼロ}

メーカー希望小売価格（税別）
 壁付水栓用 / 立水栓用 取替タイプ：42,000円
 立水栓用 後付けタイプ：40,000円

OKAMURA

ホームページアドレス <http://www.okamura.co.jp/>

お問い合わせ・ご相談は
 お客様相談室へ
 フリーダイヤル  0120-81-9060
 受付時間 9:00~17:00 (土・日・祝日を除く)

株式会社オカムラ

お問い合わせ・ご相談は、下記へ

 ケムコ商事株式会社

2020年7月 発行

建材事業部 建材開発部

YPCQ32-071

置くだけで取り付け可能

待合ベンチパーティション 肘付きタイプ



※アルコールで清掃する場合は、原液ではなく適切な濃度に希釈したものをご使用ください。
アクリルが白くなるケースや割れの原因となります。

●S・OS-D533・PT・A
W550・D680・H1310
定価 ¥45,000/台

※画像はイメージです。実際の商品とは異なる場合があります。

製品のポイント

柔軟性

背後から差し込むタイプ

立ち座りの足元を邪魔しないデザイン。オリバー品以外の製品にも対応可能です。※一部使用できない製品もございます。



取り付けが
とても簡単！

形状

収納が楽な形状

未使用時は重ねて収納可能で、更に分解収納も可能です。

スペースを
取らない！



用途が豊富

案内板としても利用可能

対ウイルスだけに用途を絞るのではなく、平時の案内板としても利用可能です。アクリル板はハンギング式の為、サインの取替えも楽な形状です。

細かな部分
にも配慮！



待合ベンチパーティション 肘無しタイプ

※アルコールで清掃する場合は、原液ではなく適切な濃度に希釈したものをご使用ください。
アクリルが白くなるケースや割れの原因となります。



● S・OS-D533・PT・B
W550・D680・H1310
定価 ¥48,000/台

※画像はイメージです。実際の商品とは異なる場合があります。



吊元

肘付きタイプ

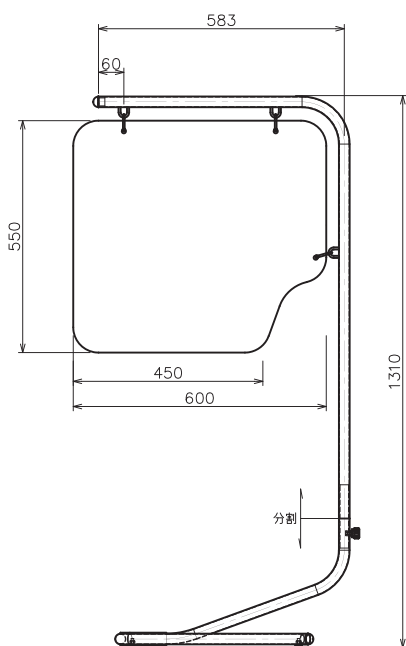

肘無しタイプ

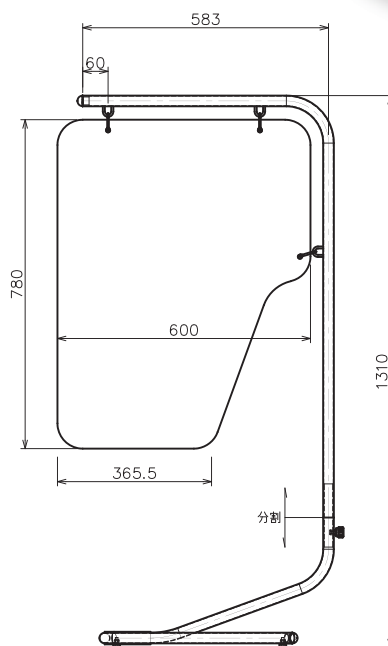

※価格は税抜価格を表記しています。消費税を別途承ります。

既存製品に取り付け可能

S・SB-123 ベンチパーテーション



製品のポイント

一体感

S・SB-123 に後付け可能

現在ご利用のベンチに後から取り付けが可能です。
ベンチと一体感があり違和感を感じさせません。



取り付けが
簡単です！

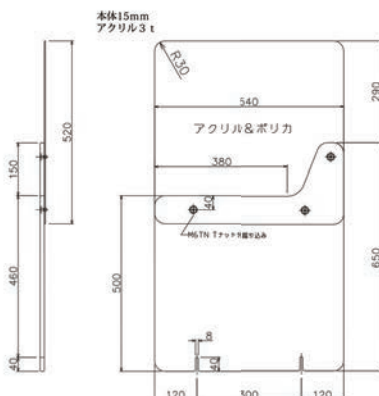

※価格は税抜価格を表記しています。消費税を別途承ります。

コロナ対策製品

飛沫感染予防製品



フェイスシールド (S・OA-D512)
飛沫感染を防止する
フェイスシールド



保護ゴーグル (S・OA-D509)
飛沫感染対策用の
保護ゴーグル



防護服 (S・OA-D510)
バリア性能の高い
全身防護服



飛沫感染防止パネル (S・OA-D525)
便利な開口付きで、
組み立ても簡単な
透明アクリルパネル



飛沫感染防止パーティション (S・OS-D527)
手軽にファスナーで連結できるパーティション。
張地は 25 色からお選びいただけます。

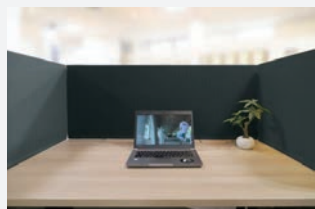

飛沫感染防止パーティション (S・OS-D528)
コの字型でしっかりと守るパーティション。
張地は 25 色からお選びいただけます。



飛沫感染防止パーティション (S・OS-D529)
横並びの際に最適なパーティション。
張地は 25 色からお選びいただけます。

※最小御発注単位がございますので、詳細はサイトにてご確認ください

特許・意匠出願済

“ソーシャル・ディスタンス”



※原寸大



87mm

57mm

自動巻き

ステンレス
ばね内蔵

雨に強く
屋外使用可

距離をとりました

- ▶ 新型コロナウイルス感染症 (COVID-19) の感染予防に。
- ▶ 世界的に感染予防対策として広まっている「ソーシャル ディスタンス」の意識付けに。



オフィスで ①



オフィスで ②



商談室で



会議室で



打合せ前の距離確認で



受付の順番待ちで

■ シートロック

コーンをウエイト無しで
屋内に設置する場合や、
シートを交換する時に
便利です。

FREE
↑↓
LOCK



■ マグネットとストラップホール

ストラップホール



強力ネオジム
磁石

■ ソーシャルディスタンス バリアールmini 仕様一覧表

生産国: 日本

型式	シート表示
BRMS5027X-650K	ご協力をお願いします。 ← “ソーシャル・ディスタンス” 2m 距離をとりましょう 2m “ソーシャル・ディスタンス” 2m 距離をとりましょう →
仕様	
【本体】・幅57mm×奥行48mm×高さ87mm ・材質:ABS樹脂 ・マグネット付き(ネオジム磁石) ・屋外防雨型 ・質量:約150g 【シート】・厚さ0.2mm×幅50mm×長さ2.7m ・材質:ポリエチレン	

■ オプション

バリアール専用スタンド(2本セット)



2段階の高さに調節ができるバリアール
専用のハイポジション対応スタンドです。

- ・サイズ:高さ1156(ハイポジション時)×
ボールΦ31.2×ベースΦ360(mm)
- ・材質:スチール
- ・本体色:黒(艶消ブラック)
- ・質量:約7.8kg/本

型式: **BRSS2-650K**
価格:49500円(税抜き)

使用例(ハイポジション時)



安全に関するご注意

正しく安全にご使用いただくために、ご使用前に必ず取扱説明書をよくお読みください。

介護用品の販売、レンタル・住宅改修など介護のことなら何でもお気軽にご相談ください。



ケムコ商事株式会社

● 呉本店

〒737-0141 呉市広大新開1丁目2-6
TEL.0823-72-1192 FAX.0823-72-1457

● 東広島営業所

〒739-2612 東広島市黒瀬町丸山1425
TEL.0823-27-7500 FAX.0823-27-7503

ソーシャルディスタンス バリアリールLong

Social Distancing Barrier Reel Long

実用新案登録済・意匠登録済

Reelex

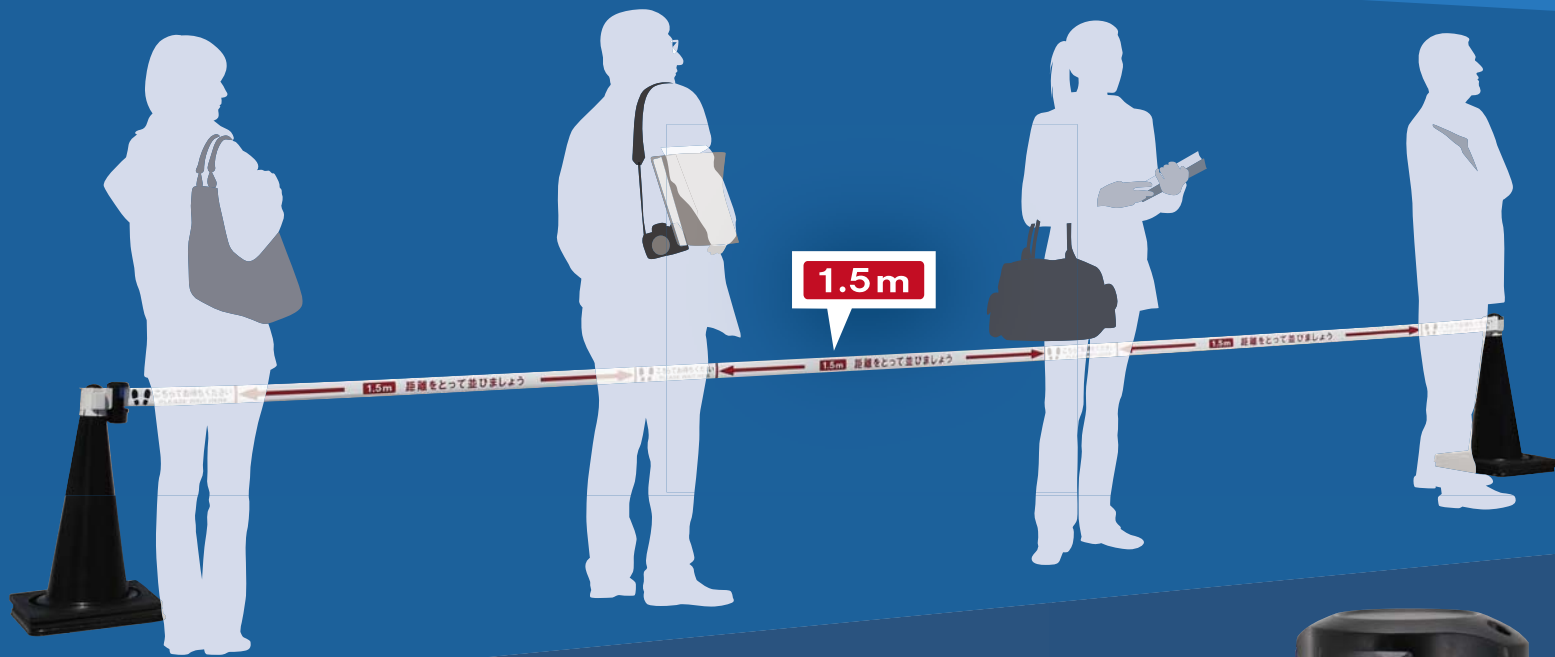
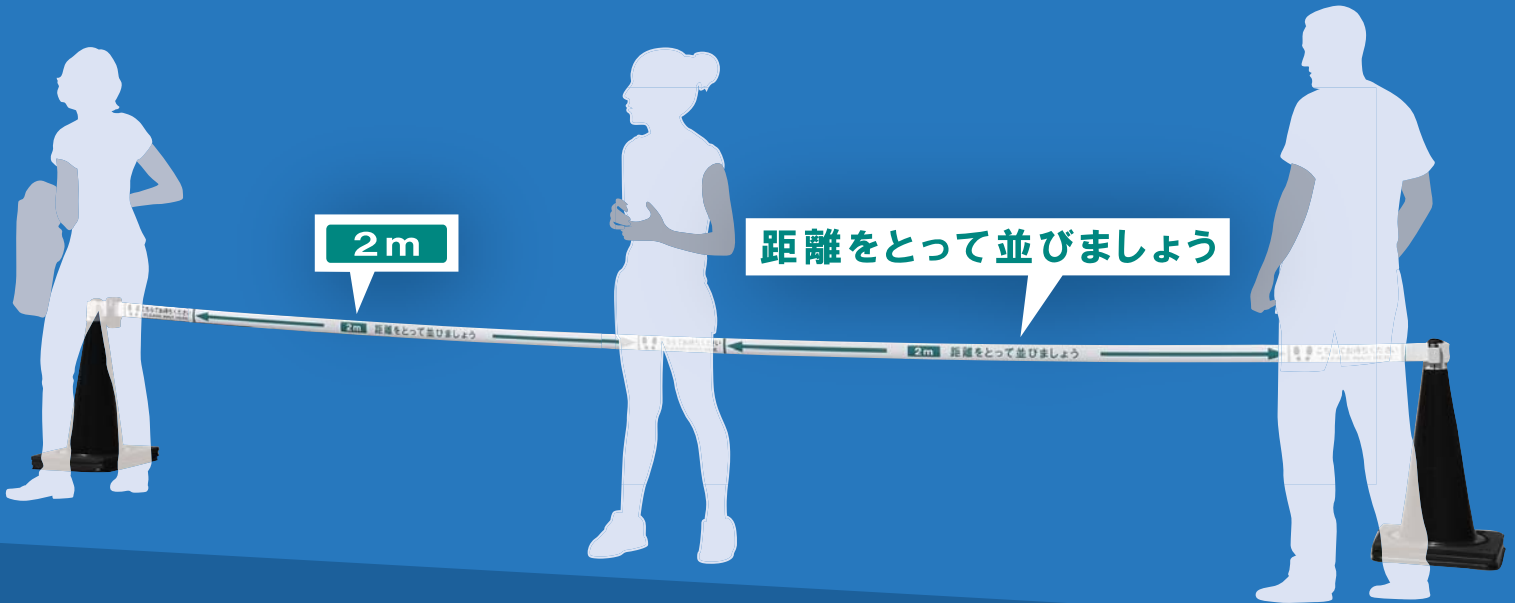

- 2 mまたは1.5m間隔の表示付き自動巻きサインリール
- コーンアタッチメント付きで、三角コーンで使用可能
- 強力ネオジム磁石で、鉄面に簡単取付け可能



専用コーンアタッチメント
2個付き



“ゆっくり巻取り機構”付き自動巻取りとシートロック

シートが手から離れてもゆっくりと収納される安全機構付き。
引き出したシートを固定できるシートロックも装備し、
より安全な操作性を実現。



強力ネオジム磁石付き

強力なネオジム磁石により、鉄面への設置と撤去が簡単。



■ ソーシャルディスタンス バリアリールLong 仕様一覧表

標準価格:オープン 生産国:日本 [日本]

型式	品名	シート表示
BRS606XASET-650K	ソーシャルディスタンス バリアリールLong 2m間隔 専用コーンアタッチメント2個セット	
BRS606XBSET-650K	ソーシャルディスタンス バリアリールLong 1.5m間隔 専用コーンアタッチメント2個セット	
仕様		
【本体】 ・幅70mm×奥行63mm×高さ126mm ・材質:ABS樹脂 ・マグネット付き(ネオジム磁石) ・屋外防雨型 ・質量:約340g		
【シート】 ・厚さ0.2mm×幅60mm×長さ6m ・材質:ポリエチレン		
【コーンアタッチメント】 ・幅101mm×奥行97mm×高さ83mm ・材質:ポリプロピレン ・付属品:なべタッピンネジ×2、なべ小ねじ×1		

■ オプション

バリアリール専用スタンド (2本セット)

2段階の高さに調節ができるバリアリール専用のハイポジション対応スタンドです。

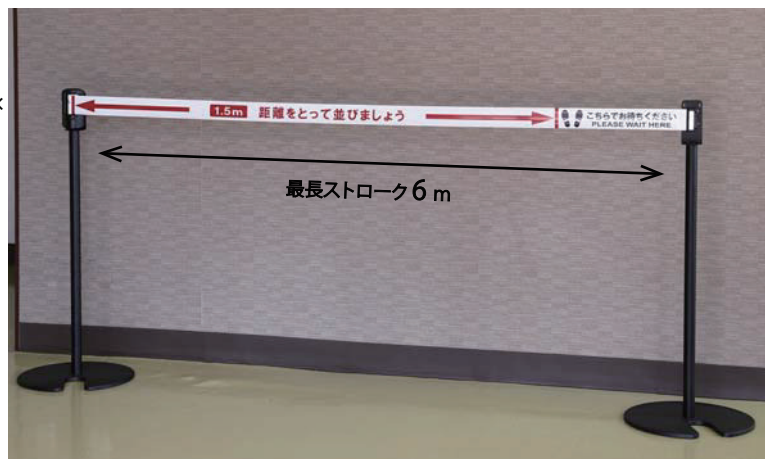

※バリアリール専用スタンドは屋内仕様です。

⚠️ 安全に関するご注意

正しく安全にご使用いただくために、ご使用前に必ず取扱説明書をよくお読みください。

介護用品の販売、レンタル・住宅改修など介護のことなら何でもお気軽にご相談ください。



ケムコ商事株式会社

● 呉本店

〒737-0141 呉市広大新開1丁目2-6
TEL.0823-72-1192 FAX.0823-72-1457

● 東広島営業所

〒739-2612 東広島市黒瀬町丸山1425
TEL.0823-27-7500 FAX.0823-27-7503



屋外用臨時発熱外来待機場所に 検査ブースにワンタッチ型災害時多目的テント



フレームの特長

登り梁フレームが付いた画期的理想的な構造。天幕生地の張りだけでなく梁が雨を受けます。

天幕・横幕生地 特長

防災認定・耐水圧 1500mm以上
ポリエステル



連結時、横幕を巻き上げて通路にすることが出来ます。

こだわりPOINT
出入口は、ファスナーで開閉。
マジックテープによる巻き上げ留め仕様。
W1200×H1800mmで開口部の広い出入口

こだわりPOINT
出入口に消毒ホルダーを支柱に取り付けます。

こだわりPOINT
補強パイプを取付、横幕についている紐をグランドシートのハトメに通し、パイプに通してください。雨の侵入を防ぎます。

窓は、紫外線吸収剤配合の通気性の良いメッシュ生地を使用。
窓寸法W1000×H600mm

SNWT-3060連結使用例

テント内天面図 寸法 3000×6000 の場合

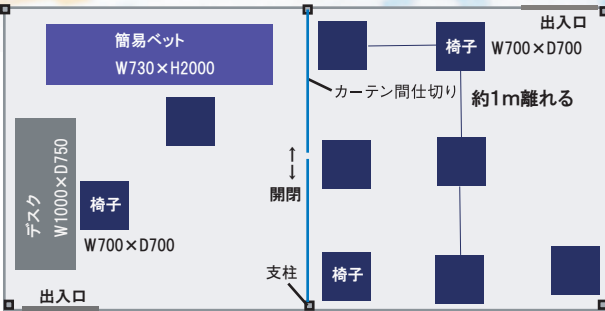

SNWT-3060 1棟 18㎡

テント内を仕切るカーテン間仕切り

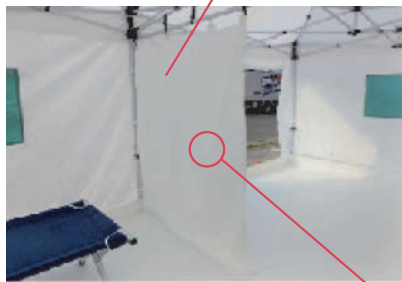

付属品

消毒ホルダー



補強パイプ

支柱と支柱をつなぐ補強パイプは骨組み全体のぐらつきを軽減、安全性UP。

※補強パイプは出入口があるため、右図のような取付位置に設置してください。

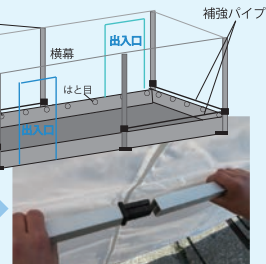

金具を開き、支柱にはめて螺子で固定します。

片方にも支柱を接続して螺子で固定してください

中央で接続します。



SNWT-2436 使用例



※①例えば上面が透明・下面は抗ウイルス加工生地にする事も可能です。

ワンタッチ型災害時多目的テント規格・価格表

ミスタークイック災害時多目的テント 仕様価格			単位:mm(税別)
商品番号	サイズ	仕様	希望小売価格
SNWT-3060	3000×6000	レインガードフレーム付き 総アルミタイプ 支柱38mm角	377,000円
ST-3060	3000×6000	従来のフレーム 支柱スチール 桁アルミ複合タイプ 支柱35mm角	338,000円
SNWT-2436	2400×3600	レインガードフレーム付き 総アルミタイプ 支柱38mm角	319,000円
ST-2436	2400×3600	従来のフレーム 支柱スチール 桁アルミ複合タイプ 支柱35mm角	271,000円

※ほかのサイズ・寸法での作成も可能です。お申しつけください。

付属品 天幕・横幕・フレーム収納袋各1枚・自在付きロープ4本・杭12本・ハンマー1本
グランドシート・仕切り幕1枚・補強パイプ3000一方4本消毒液ホルダー1個
もしくは2400一方

オプション 規格・仕様

商品番号	商品名	希望小売価格
S-020	砂袋20kg用(砂は別途)ハンドロープ付 1支柱につき	3,800円
M-020	水ウエイト20kg 1支柱につき	12,000円
I-010	錳物重り10kg 1支柱につき	8,500円
I-020	錳物重り20kg 1支柱につき	13,000円



※①は別途お見積りとなります。

STRONG

折り畳み式 アルミ簡易ベッド



置き場所が凹凸なところでも脚が変形しないよう、脚用補強板の厚みを増やし強度を高めました。

また、身長のある方でもご利用できるよう、サイズを2種類ご用意しました

折り畳み式 アルミ簡易ベッド 仕様 オープン価格				
仕様	生地:ポリエステル500D(防水・防炎加工) 骨組み:アルミ・アルマイト処理,32×32×1.5,キャップ (ナイロン70%・グラスファイバー30%) 補強版:スチール,32×2.5,亜鉛メッキ			
商品番号	サイズ(W×D×H)	収納サイズ(W×D×H)	本体重量	対荷重量
KB-1900	630×1900×460	260×180×950	12.2kg	200kg迄
KB-2000	700×2000×460	260×180×1000	12.8kg	200kg迄

オプション 目隠しフレーム 仕様	
仕様	フレーム:アルミ直径19mm、丸パイプ、アルマイト加工 接続具:プラスチック カーテンリング:スチール カーテン:ポリエステル

ポールは接続式ですので簡単に組み立てることができます。

単位:mm(税別)



補強板は2mm厚み

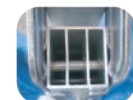

支柱にはリブが2本

抗ウイルス加工 フルテクト 生地の特長

ウイルス減少率99%以上のフルテクト地を使用したインナー幕。
洗濯しても効果が持続します。

- ▶ 洗濯を繰り返しても効果が持続!
- ▶ 毒性・皮膚刺激性等がなく、安全性は確認済み!
- ▶ 優れた速効性!

従来のワンタッチテントと組み合わせて



テント内 FT-13 (1800×3600)

「フルテクト」の抗ウイルス効果

ウイルス感染価試験結果

ウイルス液をチューブに入れて試験布に染込ませ、室温で10分間感作させた後に、チューブごと布を遠心して液を回収し、ウイルス感染価を培養細胞を用いて測定した。

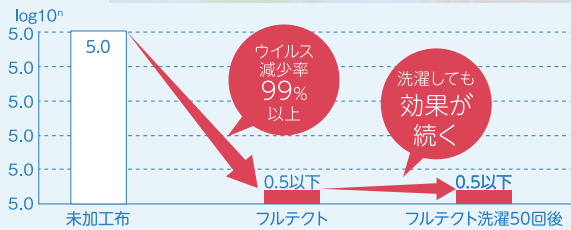

抗ウイルス加工

「フルテクト新型コロナウイルス
ウイルスに対する効果」
今回の試験に用いたウイルスは
コロナウイルス
(Human Coronavirus 229E)
であり、現在問題となっている
新型コロナウイルス
(2019-nCoV)を用いたものでは
ありません。ただし、
ウイルスの種類は同じ亜科で
あり同様の効果があるものと
推定しています。

出入口は2か所 巻き上げて留めて換気



設営手順 2名で設営可! 省労力 省収納スペース!



FTセット価格表

天幕®, フレーム, 三方幕®, インナー幕(フルテクト地), 付属品(杭, ロープ)がセットとなります

仕様	フルテクト					
	フレーム複合タイプ(支柱: スチール・桁: アルミ 白粉体塗装) アウター幕: ポリエステル防水加工・防炎加工 インナー幕: 綿35%ポリエステル65%抗ウイルス加工 カラー: ライトブルー 接続部: グラスファイバー+ナイロン6化合物					
	単位:mm(税別)					
商品番号	サイズ(W×D×インナー幕全高)	軒高	全高	本体重量	セット価格	
FT-11	1800×1800×2350	1810	2540	29kg	145,000円	
FT-12	2700×1800×2100	2130	3010	39kg	192,000円	
FT-13	3600×1800×2100	2130	3210	43kg	227,000円	
FT-22	2400×2400×2450	1810	2700	32kg	173,000円	
FT-23	3600×2400×2100	2130	3210	44kg	239,000円	
FT-24	4800×2400×2100	2130	3210	55kg	268,000円	
FT-33	3000×3000×2100	2130	3440	40kg	242,000円	
FT-36	6000×3000×2100	2130	3440	69kg	341,000円	

仕様及び価格は予告無く変更する場合がございます。



緊急避難用テントとして別料金で窓や出入口、換気口、ダクトなどの加工もいたします。その他のサイズも作成いたします。

※天幕と横幕は従来のポリエステル加工(防炎、防水加工)でフルテクト地ではありません。

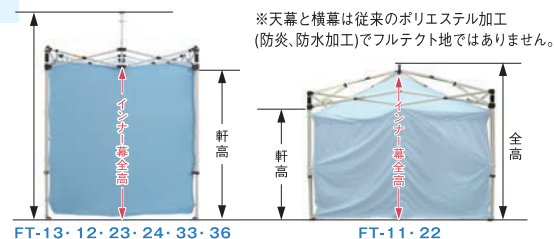

FT インナー幕価格表

仕様	フルテクト	
	綿35%ポリエステル65% カラー: ライトブルー 屋根幕、横幕の一体式縫製です。	
商品番号	サイズ(W×D×インナー幕全高)	セット価格円
FT-11用	1800×1800×2350	65,800円
FT-12用	2700×1800×2100	89,000円
FT-13用	3600×1800×2100	91,000円
FT-22用	2400×2400×2450	75,000円
FT-23用	3600×2400×2100	97,800円
FT-24用	4800×2400×2100	116,000円
FT-33用	3000×3000×2100	100,000円
FT-36用	6000×3000×2100	144,000円

ご使用の注意

- 本品は有害な粉霧・ガス等の発生する場所でのご使用はできません。
- 万一、においにより気分が悪くなった場合はご使用をおやめください。
- 高温多湿、直射日光のある場所での保管は避けてください。

お問い合わせ

会議室、不足してませんか？

Web会議 が増えているこの頃…

会議室不足は、高遮音のワークブースで解決できます！



TELECUBE by OKAMURA

フルクローズ型ワークブース[テレキューブ by オカムラ]

会議室を新設するより、簡単！快適！



消防設備の増設なしでオフィスに設置可能



室内は吸音パネル仕様で、声が反響しにくい

テレキューブ1人用 サイズ：1200W1200D2315H オープン価格

感染症拡大リスクを軽減するポイント

室内の空気を常に循環



天井に換気ファンを装備
1分未満でブース内の
空気をすべて換気し
密閉を防ぎます

※標準仕様

抗菌機能を備えた天板

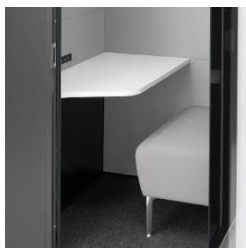

抗ウイルス・抗菌性能のある
天板に変更可能

※担当へお問合せください

薬品耐性の高いソファ張地



ソファの張地は
耐アルコール性、耐次亜塩素酸
ビニールレザータイプを選択可能



※担当へお問合せください

まるごと抗菌コーティング



公共向けと同様の
抗菌コーティングの施工が可能

※SIAA（抗菌製品技術協議会）
の基準をクリア

※オプション

TELECUBE by OKAMURA

フルクローズ型ワークブース[テレキューブ by オカムラ]



最高の集中環境をもたらす フルクローズ型のワークブース

床・壁・天井すべての面が囲われた個室空間。
遮音、吸音、照明、換気の各機能が室内の快適性を高め、
これまでにない集中環境をもたらします。

防火性に十分配慮された仕様となっており、
大掛かりな設備工事を必要とせずに、
従来の家具と同様の扱いで設置が可能です。

※ [TELECUBE by OKAMURA]は(株)アイキューブとオカムラの共同開発製品です。

NEW 2019年10月、大幅に仕様が増えました!

- ・四人用タイプの追加
- ・カラーバリエーションの追加
- ・クリアタイプの追加(遮音性と見た目の開放感を両立)

一人用



※内観イメージ

二人用



※内観イメージ

四人用 **NEW**



※内観イメージ

Features



ドアは建材仕様で密閉度が高く、音漏れを防ぎます。また内装パネルはグラスウールを内蔵した吸音パネルとなっており、ブース内の音の反響を軽減します。



机上コンセントは電源、USB給電、LANの組み合わせからお選びいただけます。またスイッチでダウンライトや換気ファンを一括でON/OFFさせることができます。



温白色(3500K)のダウンライトが室内を優しく照らします。また換気ファンによって室内の空気を常に循環し、快適性を保ちます。



二人用および四人用はブース内の壁面にモニターを取り付けることができます。

NEW



クリアタイプ(表) クリアタイプ(裏)

本体はこもり感の高いスタンダードタイプと、背面がガラスパネルで開放感のあるクリアタイプからお選びいただけます。



主たる構成部材にスチールや不燃クロス、グラスウールなどの不燃材を採用し、熱感知式の消火器を設置することで防火性を高めています。



荷重分散板(オプション)は、本体の下に敷設することで床への荷重を分散させます。



天井上はフラットで、清掃などのメンテナンスが行いやすくなっています。



一人用スタンダードタイプは用途に応じて天板の高さを2段階に変更することができます。また天板の高さ変更は、追加部材なしで行うことができます。

卓上ポット

飛沫対策の卓上間仕切りポット。
高さ600mm、座った状態で顔まで仕切れます。

透明タイプ

透明アクリル付きで向こう側が見えるので会話もできます。



GR4421



GR4422



GR4422

スモークタイプ

艶消しアクリル付きで向こう側を見えずに仕切ることができます。



GR4419



GR4420



GR4420



GR4422×2



GR4421・GR4419の裏側

注文品番	価格(税別)	ポット外寸法 w×h×d (mm)	外寸法 W×H×D (mm)	重量 (kg)
GR4421	¥19,400	600×600×100	650×600×150	3.2
GR4422	¥24,000	900×600×100	950×600×150	4.7
GR4419	¥21,000	600×600×100	650×600×150	3.2
GR4420	¥24,900	900×600×100	950×600×150	4.7

本体：アルミ押出材シルバーアルマイト仕上
GR4421・GR4422/2mm透明アクリル2枚
GR4419・GR4420/2mm艶消しアクリル2枚
樹脂木目転写・12mmMDF

装飾：造花

※外寸法はグリーンを含んだ総外寸法です。

■ 特注仕様

GR4235・GR4236を特注にて飛沫対策仕様にすることができます。

透明タイプ

(2mm透明アクリル 2枚)



GR4235 特注仕様
ポット外寸 W600×H600



GR4236 特注仕様
ポット外寸 W900×H600

スモークタイプ

(2mm艶消しアクリル 2枚)



GR4235 特注仕様
ポット外寸 W600×H600



GR4236 特注仕様
ポット外寸 W900×H600

透明タイプかスモークタイプか指示してください。

飛沫防止用 コロナウイルス プロテクションパネル

シンプルなデザインで軽くて耐久性があり、消毒用アルコールによるメンテナンスも可能です。
設置場所に合わせて、ご希望サイズでの製作も承っております。ご用命、ご相談を心よりお待ちしております。

 場所を選ばない
シンプルなデザイン

 消毒用アルコール
耐性あり

 ご希望に合わせて
サイズをカスタマイズ

 難燃性の部材
なので安心

飛沫
防止

コロナウイルス
プロテクションパネル

スピーチ用3面タイプ

両サイドのパネルは約 100° ~ 180° の角度
の範囲で、自由に設置できます。

講演や展示会の会場、学校や塾等、スピーチシーンにて、3面で飛沫
防止ができる安心な設計となっています。軽量かつ分割できるので
移動や保管にも便利です。

外寸：W750×H1900mm 3枚

重量：約11kg

素材：スウェーデン製PVCプラスチックフレーム(メタリックグレー・
コーナーブラック)、透明PVCパネル1mm厚、スチール脚全長400mm

¥72,000 (送料・税別)



使用イメージ

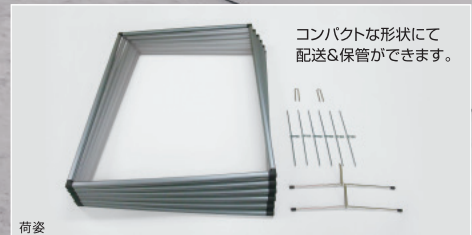

荷姿

コンパクトな形状にて
配送&保管ができます。

使用イメージ

デザイン・寸法につきまして多少仕様変更になることがあります。

窓口カウンターなど立ったまま使えるロングタイプ!

スタンディング 卓上パーテーション

店舗やオフィス・講演会や
教壇での授業シーンの飛沫防止対策に!

132058 K0720



2mm厚
高透明度
PET製

組立
簡単

- PET板に固定パーツを差し込むだけなので
組立簡単
- アルコール洗剤での清拭が可能
- 平たくたたんだ状態で保管できます
- 角R加工で安心・安全

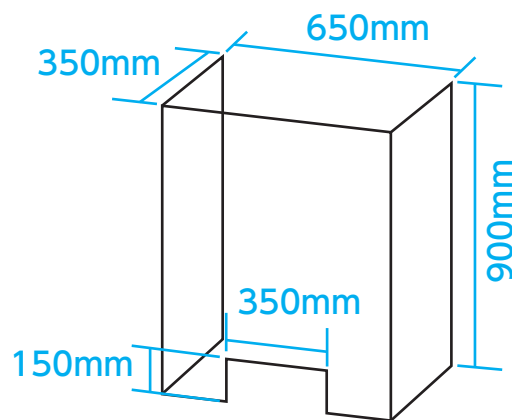

セット内容

- ・パネル(650×900×2mm) 1枚
- ・パネル(350×900×2mm) 2枚
- ・コーナー用固定パーツ 12個

051280 スタンディング卓上パーテーション

定価(税抜) **¥8,700**

介護用品の販売、レンタル・住宅改修など介護のことなら何でもお気軽にご相談ください。

ケムコ商事株式会社

●呉本店

〒737-0141 呉市広大新開1丁目2-6
TEL.0823-72-1192 FAX.0823-72-1457



●東広島営業所

〒739-2612 東広島市黒瀬町丸山 1425
TEL.0823-27-7500 FAX.0823-27-7503

